

systemer[®]



[Hauptkatalog](#)

TANOS

EINZIGARTIG. PATENTIERT. UNÜBERTROFFEN.
STAPELBAR. VERKNÜPFBAR. DER systemer® IST
NICHT NUR EIN KOFFER, SONDERN EIN SYSTEM.

NEU



Systainer³



Noch zuverlässiger, mehr Funktionen und größere Anwendungsmöglichkeiten – das ist der Systainer³. Die dritte Generation steht für noch mehr Mobilität mit einem ganzheitlichen Mobilitätskonzept. Die bewährten Vorteile finden Sie auch beim Systainer³: T-Loc Bedienelement, untereinander kompatibel und koppelbar mit allen vorherigen systemer®-Generationen.



systemer® T-Loc



Ein Handgriff genügt! Einzelne systemer® systematisch stapeln und mit einem Dreh aus dem Handgelenk verriegeln – mit dieser Generation entstand die innovative Technik des T-Loc Bedienelements: Lock (schließen), Open (öffnen), Connect (verknüpfen). Diese 2. Generation kombiniert Innovation mit funktionalem, ansprechendem Design.



systemer® Classic-Line



Bewährte erstklassige Qualität! Unsere systemer® Classic-Line begleiten Millionen zufriedene Kunden schon eine kleine Ewigkeit durch den Alltag. Die Kombinationsmöglichkeit über alle systemer® Generationen ist dabei selbstverständlich.

TANOS systainer®











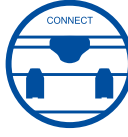

Seite 4 - 17

Aus Geschichte wird Zukunft	Seite 4 - 5
systainer® Anwendungsbereiche	Seite 6 - 7
Mehr als nur ein Koffer	Seite 8 - 9
Der individuelle systainer®	Seite 10 - 13
systainer® System Partner	Seite 14 - 15
Systainer³ verbindet	Seite 16 - 17



systainer® – ARGUMENTE DIE ÜBERZEUGEN

Seite 18 - 29

Verknüpfbar	Seite 18 - 19		
Quick & Easy	Seite 20 - 21		
Mobil	Seite 22 - 23		
Multifunktional	Seite 24 - 25		
Zuverlässig	Seite 26 - 27		
Vielfältig	Seite 28 - 29		

systainer® PRODUKTSORTIMENT

Seite 32 - 87

TANOS

systemer®

AUS GESCHICHTE WIRD ZUKUNFT

Die TANOS GmbH wurde 1993 als Tochterfirma der TTS Tooltechnic Systems AG & Co. KG gegründet. Vertrieb und Weiterentwicklung des systemer® Produktsortiments sind unsere Leidenschaft. Arbeitsmaterial und Werkzeuge sicher verpacken, übersichtlich ordnen und vor allem zeitsparend transportieren – Ihre Wünsche sind im systemer® vereint. Als Erfinder des einzigartigen, patentierten Koffersystems ist es uns gelungen, die einzelnen Koffer stapelbar und miteinander verknüpfbar zu machen. Mit diesem Konzept wurde aus dem systemer® nicht nur ein Koffer, sondern ein System!



1993 systemer® Classic-Line

Die Erfolgsgeschichte des systemer® beginnt. Dank TANOS ist der systemer® für jeden erhältlich.



1995

Gut gekühlt:
Der erste Isolier-systemer® macht sich auf den Weg zum Kunden.

1 Million

verkaufte systemer® im Jahr 1996.

2000

Familienzuwachs groß und klein:
MINI- und MAXI-systemer® Classic-Line.

2001

Clever sortieren:
Mit dem Schubladen-systemer®.

2008

Intelligente Ergänzungen:
systemer® Classic-Line II mit Deckelsortierfach und Rack-systemer®.

10 Millionen

verkaufte systemer® im Jahr 2008.

2010 systemer® T-Loc

Weltneuheit:
Markteinführung der 2. systemer® Generation mit dem einzigartigen Bedienelement T-Loc.



● 2013

Dreifach Neuheiten:
MIDI-systainer® T-Loc, systainer® Tool-Box
und Storage-Box.

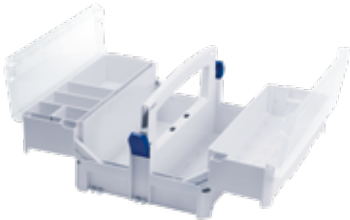

systainer® Storage-Box

● 2014

Doppelt innovativ:
Multifunktions Tisch "SYS-MFT" und
Schublade "SYS-Auszug" für noch
mehr Komfort.

● 20 Millionen

verkaufte systainer® im Jahr 2015.

● 2015

Bedienerfreundlich:
Einführungen von systainer® T-Loc
"SYS-Combi" und Sortainer T-Loc "SYS-Sort".



systainer® T-Loc "SYS-Combi II"

● 2016

systainer® steht unter Strom:
Stromverteiler "SYS-PH".



● 2017

Die Erfolgsstory geht weiter:
MINI-systainer® T-Loc mit transparentem
Deckel und MINI-systainer® T-Loc III.

● 25 Millionen

verkaufte systainer® im Jahr 2018.

● 2018

TANOS goes USA:
Die Gründung TANOS Inc./USA sorgt dafür, dass der systainer® nun auch
in den USA direkt erhältlich ist.

● 2018

Neue Maßstäbe für mobiles Arbeiten:
Die Mobile Werkstatt MW 1000.



● 2019

Systainer³

**Markteinführung der innovativen 3. Generation:
100% mobil, einfach praktisch, besser im System.
Kooperation von TANOS, bött und
Festool zur Entwicklung eines
ganzheitlichen und durchdachten
Mobilitätskonzepts.**



● 2020

Das Systainer³-System ist mit zahlreichen Design-
Preisen für herausragende Gestaltungsqualität
ausgezeichnet.



● 2020

Think big – Systainer³ XXL
mit viel Platz und Volumen!



● 2021

German Brand Award – Special Mention in der
Kategorie "Excellent Brands – Tools and Gardening"
für herausragende Markenarbeit von TANOS.



● 2021

Neuheit Systainer³ ToolBox – die
Cabrio-Variante erweitert das
Systainer³ System.



● 2022

Sortiert und übersichtlich:
Systainer³ Deckelfach M
in 3 Höhen ergänzt das System.



TANOS

systemer®

EIN KLEINER AUSZUG DER systemer® ANWENDUNGSBEREICHE



HANDWERK

INDUSTRIE

MEDIZIN

AUßENDIENST-
AUSSTATTUNG

SPORT & FREIZEIT

FAHRZEUGAUSSTATTUNG

i EINE LÖSUNG FÜR JEDE AUFGABE



HANDWERK

Ob Do-it-yourself oder überregional agierender Handwerksbetrieb: der systemer® erfüllt Ihre Bedürfnisse und Anforderungen maßgeschneidert.



INDUSTRIE

Wenn Sie als Hersteller Ihre Produkte hochwertig vertreiben und präsentieren möchten, ist der systemer® perfekter Baustein Ihrer Markenstrategie.



MEDIZIN

Sicherheit und Zuverlässigkeit bei Transport und Handhabung sind unverzichtbare Merkmale für den Medizinbereich. Der systemer® überzeugt Sie zu jeder Zeit, an jedem Ort.

ÜBERALL IM EINSATZ

Die Anwendungsmöglichkeiten Ihres systainer® Systems sind unendlich vielseitig und branchenübergreifend. Auf den ersten Blick sind die systainer® vor allem im Handwerk oder in der Industrie zu finden. Doch gerade auch für spezielle Wünsche und Anforderungen ist der systainer® ein Allrounder. Innovative Weiterentwicklungen, Zubehörteile, variables sowie vielseitiges Innenleben und die einfache Verknüpfbarkeit machen aus dem systainer® ein intelligentes System für Ihre Anforderungen.



AUSSENDIENST-AUSSTATTUNG

Ihr Produkt im Rampenlicht! Der systainer® bietet individuelle, kundenspezifische Lösungen der Produktpräsentation für einen noch erfolgreicherer Außendienst.



SPORT & FREIZEIT

Ob Sportfischen, Schützenverein oder Climbing – im systainer® ist Ihre Sportausrüstung perfekt aufbewahrt und immer alles beieinander.



FAHRZEUGAUSSTATTUNG

Unser systainer® lässt sich in Ihre Fahrzeugeinrichtung integrieren. Mobil und Flexibel – so geht die Arbeit effizient von der Hand.

TANOS

systemer®

STAPELBAR UND VERKNÜPFBAR

Die einzelnen systemer® lassen sich kombinieren, sicher aufeinander stapeln, fest verknüpfen und gleichzeitig einzeln bedienen.



TRANSPORTOPTIMIERT

Die genormten Euro-Paletten-Grundmaße erlauben flächiges Stapeln, sparen Volumen und damit bares Geld beim Transport auf Paletten – ob im LKW, im Lager oder beim Handel.

LANGLEBIGES DESIGN

Ersetzen statt wegwerfen! Alle systemer® Bauteile wie z. B. Deckel, Griff oder Verschlüsse sind ersetzbar.

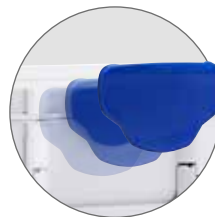

ABS*-KUNSTSTOFF

Bestes Grundmaterial kombiniert mit stabiler Designstruktur bedeuten ein Höchstmaß an Festigkeit.



*ABS = Acrylnitril-Butadien-Styrol



FARBVIELFALT

Ergänzend zu den Standardfarben stehen ausgewählte Zusatzfarben zur Auswahl. Zudem können Verschluss, Griff und Korpus farblich individuell selbst zusammengestellt werden. Und das bereits ab einem Stück.



DESIGNED IN GERMANY

ENTWICKLUNG IM EIGENEN HAUS

Die Forschungs- und Entwicklungsabteilung rund um das systemer® System besteht aus hoch qualifizierten Ingenieuren sowie Produktmanagern und arbeitet kontinuierlich ISO 9001 zertifiziert an der innovativen Weiterentwicklung unserer Produkte.

HOCHAUTOMATISIERTE PRODUKTION

Durch standardisierte Prozesse garantieren wir eine gleichbleibend hohe Produktionsqualität und Qualitätskontrolle in Deutschland und Europa.

UMWELT & NACHHALTIGKEIT

Der aus wiederverwertbarem ABS hergestellte systemer® garantiert eine umweltfreundliche, wiederverwertbare Verpackung die Sie lange begleitet und somit zur Müllvermeidung beiträgt.

MEHR ALS NUR EIN KOFFER

Ohne Flexibilität im Job geht heute nichts mehr. Jeder einzelne systainer® ist nicht nur ein Koffer, sondern Teil eines ausgeklügelten Systems. Dadurch können Sie sich optimal auf Ihren Einsatz vorbereiten und reagieren. Die Kombinationsvarianten und das variable Innenleben der systainer® sind fast grenzenlos. Entscheiden Sie ganz einfach nach Ihrem persönlichen Bedarf immer wieder neu die Anordnung Ihres systainer® Turms. Stapelbar und verknüpfbar sind sie alle!



PRÄMIERTES systainer® T-LOC SYSTEM

Die Leidenschaft für innovative Technologien und der nachhaltig hohe Qualitätsstandard spiegeln sich in den vielen Auszeichnungen und durchweg positiven Testergebnissen wider.



ORIGINAL BLEIBT ORIGINAL

Das gesamte systainer® Portfolio ist umfassend durch diverse Schutzrechte abgesichert. Der Original systainer® ist und bleibt ein Original. Darauf können Sie sich verlassen.

DER WEG ZUM INDIVIDUELLEN systemainer®

Schritt 1: Problemstellung

Sie benötigen eine Verpackungslösung für Ihre Produkte, ein Ordnungs-, Präsentations- oder Transportsystem? Egal welche Mengen, fragen Sie bei uns an, wir sind Ihr Partner!

ZUSATZSERVICE

Schritt 6: Versand

Wir übernehmen gerne die gesamte Versandlogistik und sorgen dafür, dass Ihre systemainer® sicher ankommen.

ZUSATZSERVICE

Schritt 5: Konfektionierung

Sie liefern uns Ihr Produkt und wir verpacken es. Auf Wunsch bringen wir Ihr individuelles Etikett an bis hin zum Zukauf von Fremdprodukten.



Schritt 2: Lösungsfindung

Standardsortiment oder speziell auf Ihre Anforderungen zugeschnitten? Wir entwickeln Ihnen gerne das passende Innenleben und erstellen nach Bedarf ein Muster.

Schritt 3: Corporate Design

Nutzen Sie den systemainer® als Produkt- und Markbotschafter. Wir beraten Sie gerne und stellen Ihnen die verschiedenen Möglichkeiten vor.

Schritt 4: Markteinführung

Ihr individueller systemainer® ist bereit für den Einsatz.

TIPP: Bieten Sie Ihren eigenen individuell gestalteten systemainer® an, auch ohne Einsätze. Farblich zusammengestellt und mit Ihrem eigenen Logo!

IHRE VERPACKUNGSLÖSUNG – DER systemainer®

Gemeinsam mit unseren Partnern haben wir schon unzählige Projekte maßgeschneidert umgesetzt. Spezielle Boden- und Deckeleinlagen, auf Ihr Produkt angepasste Tiefziehteile oder ein- und zweifarbige Polster – der Individualisierungsgrad kennt keine Grenzen. Fragen Sie an, Ihre Anforderungen werden von uns professionell gelöst



UNVERWECHSELBAR

Jeder einzelne systainer® ist uns wichtig. Ob als Standardausführung mit bereits verfügbaren Systemkomponenten oder als individuelle Sonderanfertigung auf Ihre Anforderungen abgestimmt. Wir unterstützen Sie von der ersten Idee bis zur Auslieferung. Design, Farbe, Innenleben, Formate oder Anwendungszwecke: Wir freuen uns darauf, Ihnen die unzähligen Möglichkeiten des systainer® Systems vorzustellen. Profitieren Sie von dem Koffersystem, das bereits zahlreiche namhafte Hersteller einsetzen.

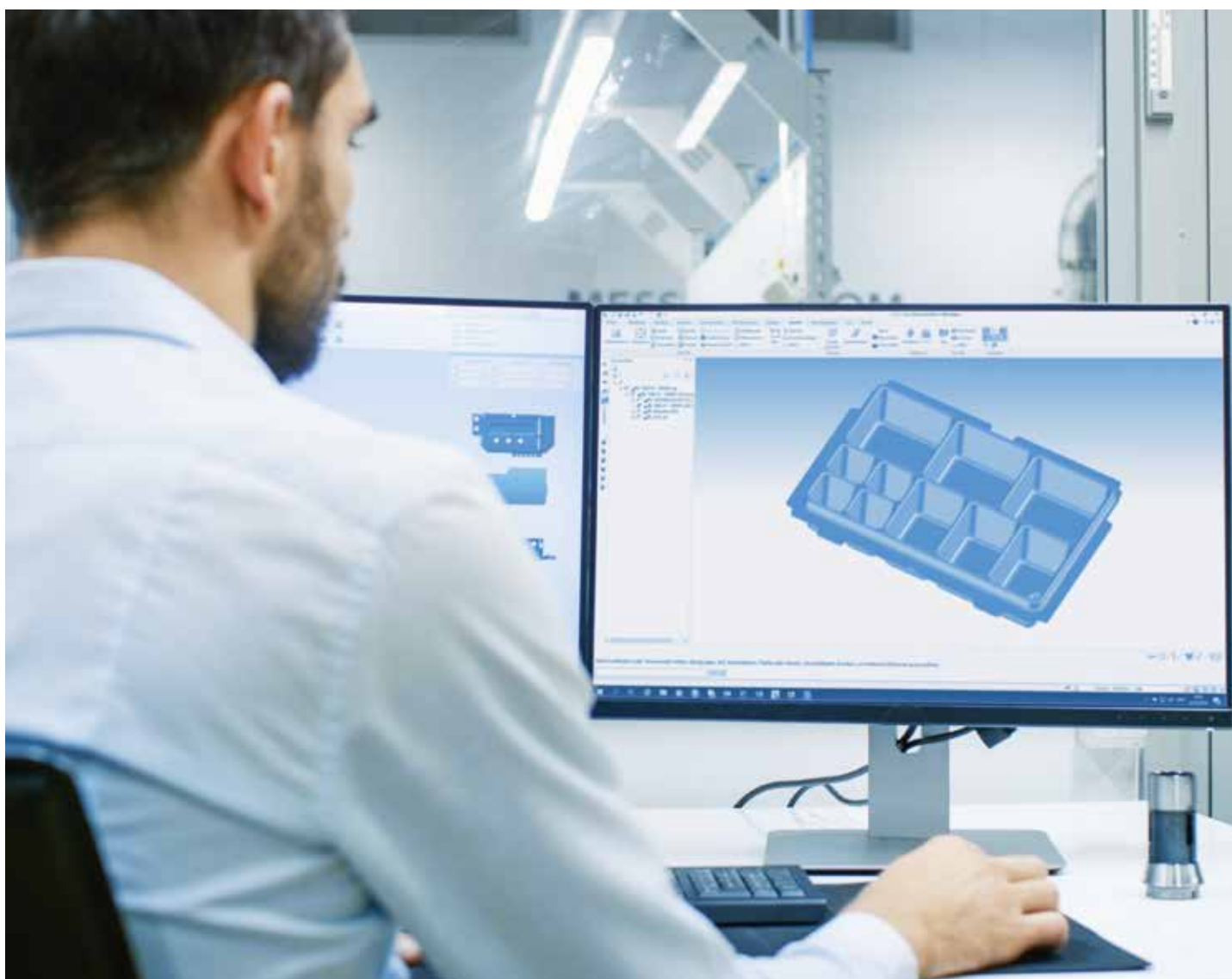

THEFT-TAG – SICHER IST SICHER

Vorteil für Hersteller und Händler: Direkt am Systainer³ befindet sich die integrierte Verschlussmöglichkeit "Theft-Tag". Diebstahlschutz rundum: Alles eingeschlossen und sicher. Keine unerlaubte Entnahme von Produkten mehr. Auch im Medizinbereich ein großer Pluspunkt, z. B. zum Verplomben von medizinischem Untersuchungsmaterial.



TANOS

systemer®

CORPORATE DESIGN

Keine Markenstrategie ohne das Branding. Ob Firmenlogo oder Slogan – schon bei geringen Mengen können Sie den Korpus, Deckel und die Verschlüsse mehrfarbig bedrucken. Dank der Modularität können Sie sich den systemer® aus unserer umfangreichen Farbpalette selbst zusammenstellen. Hier ist Wiedererkennung garantiert!

BESCHRIFTUNG

Einfache und praktische Kennzeichnung Ihrer systemer® mit den Beschriftungs-Sets für Steckkartenfächer.



KONFIGURATION ONLINE

Einfach und innovativ mit ein paar Handgriffen zu Ihrem Wunsch-systemer®. Gleich auf www.tanos.de individuellen systemer® designen und ausstatten.



Deckeltragegriff



Deckel



Verschlusskörper



Drehzapfen



Verschlussabdeckung

Korpus



Auszugshilfe
(≥237)



Fronttragegriff
(≤187)



EXTRA TIPPS

INDIVIDUALISIERUNG IN PERFEKTION

Bei angemessener Stückzahl können wir Ihre Produkt- oder Unternehmensmarke auch direkt rechts und links an der Deckelkante sowie auf dem Deckel in Ihren systemer® prägen.



FARBPALETTE

Mögen Sie es farbig oder eher zurückhaltend? Die zeitlose Standardausführung, in lichtgrau mit signalblauem Verschluss oder komplett anthrazitfarben, bieten wir ohne jegliche Mehrkosten.

Zahlreiche Zusatzfarben in RAL-Tönen haben wir ab Lager abrufbereit. Sie möchten eine individuelle Sonderfarbe? Auch kein Problem, wir beraten Sie gerne!

STANDARDFARBEN



RAL 7035, lichtgrau



HKS 43 K, signalblau



RAL 7016, anthrazit

ZUSATZFARBEN



RAL 9004, schwarz



RAL 3002, karminrot



RAL 6001, smaragdgrün



RAL 1007, narzissengelb



RAL 5015, himmelblau



HKS 54 K, signalgrün



RAL 2011, tieforange



RAL 5003, saphirblau



RAL 9016, weiß

AUF DIE INNEREN WERTE KOMMT ES AN

Fragen Sie uns! Wir unterstützen und begleiten Sie professionell bei allen nur denkbaren Ideen und Anforderungen. Ob Sie den systainer® als Verpackung oder Präsentation Ihrer Produkte, als Transportmittel für sensible Güter oder für die organisierte Ausstattung Ihrer Werkstätten bzw. Produktionshallen nutzen – wir konstruieren, entwickeln und konzipieren Ihre individuelle systainer® Lösung gezielt nach Ihren Wünschen.

Standardsortiment



Sonderanfertigung



IHR PRODUKTBOOTSCHAFTER

Selbst den Innenraum können Sie als Werbefläche einsetzen! Nutzen Sie den systainer® Deckel für aussagekräftige Produktinfos oder Anwenderhinweise.



TANOS

systainer®

systainer® SYSTEM PARTNER: EIN KLEINER AUSZUG



ZAHLEN DIE ÜBERZEUGEN

55 VERSCHIEDENE systainer® VARIANTEN

Innovation und Kreativität sind starke Treiber unserer Arbeit. Wir wollen nicht nur Ihre Anforderungen, sondern auch Ihre Wünsche erfüllen.

UNENDLICH VIELE KOMBINATIONSMÖGLICHKEITEN

Der systainer® macht, was Sie wollen! Nahezu unbegrenzte Möglichkeiten erlauben eine maßgeschneiderte Individualisierung.

ALLES BAUT AUF DEN systainer®

Als Hersteller des am weitesten verbreiteten, verknüpfbaren Koffersystems, glauben wir an die Kraft der Erfahrung: Zukunft braucht Herkunft! Der Erfolg des systainer® gibt Ihnen und uns recht. Herzlichen Dank an unsere Kunden und Partner! Nur durch über 30 Millionen verkaufte systainer® ist unser System zu dem geworden, was es heute ist. Auf den systainer® können Sie seit 1993 bauen. Heute genauso wie morgen. Das versprechen wir Ihnen.



ÜBER 30 MIO. systainer®

Herzlichen Dank an unsere Kunden und Partner! Der systainer® erobert die Welt und wir freuen uns über mehr als 30 Millionen verkaufte systainer®.

3 PRODUKTLINIEN, 1 SYSTEM

Systainer³, systainer® T-Loc, systainer® Classic-Line: Einzigartig, durchdacht, stapelbar und verknüpfbar. Miteinander, untereinander und markenübergreifend.

**MILLIONEN
ZUFRIEDENER
ANWENDER SPRECHEN
FÜR SICH**

systainer®
Die neue Generation

Systainer³ VERBINDET

Mit maßgeschneiderter Fahrzeugintegration für einfachen und sicheren Transport. Mit einem einheitlichen Verpackungs- und Transportsystem, optimal integrierbar in die Fahrzeugeinrichtung, ist von der stationären Werkstatt bis zum mobilen Einsatzort in den Systainer³ alles geordnet und sicher verstaut.

TANOS, btt und Festool haben in Kooperation ein Mobilitätssystem entwickelt, das perfekt in die btt vario3 Fahrzeugeinrichtung integriert werden kann. So haben Sie die vom systainer® gewohnte Ordnung und das einfache Handling auch sicher in Ihrem Fahrzeug dabei. Sie profitieren von einem durchdachten Mobilitätskonzept und einem noch professionelleren Auftritt bei Ihren Kunden.



Systainer³ VERBINDET LÖSUNGEN

VERKNÜPFBAR

"Mit systainer[®] hab ich den Bund fürs Leben geschlossen."

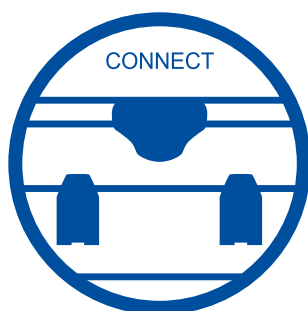

VIELFÄLTIG

"Mit systainer[®] arbeite ich mit System."

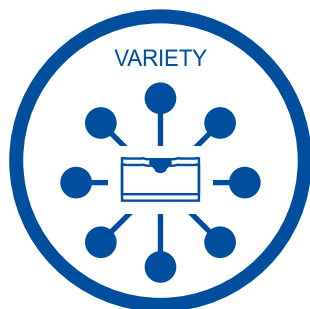

QUICK & EASY

"Der systainer[®] macht meinen Alltag leichter."



Bewährt

T-Loc Bedienelement



Sicher

Theft-Tag Verschluss-System



ZUVERLÄSSIG

"Mit systainer[®] hab ich einen zuverlässigen Partner."



MULTIFUNKTIONAL

"Der systainer[®] macht was ich will."



MOBIL

"Der systainer[®] sorgt passgenau für 100% Mobilität."

systemer[®]
Die neue Generation

MIT SYSTEMER
HAB ICH DEN BUND FÜRS
LEBEN GESCHLOSSEN

Systemer³

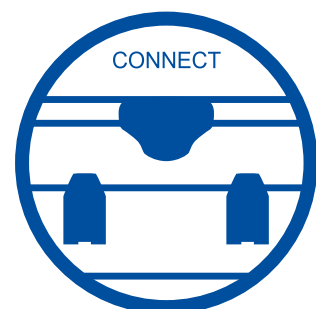

VERKNÜPFBAR

Stapelbar und verknüpfbar – im Markt etabliert begleitet das patentierte Koffersystem Millionen Nutzer durch den Alltag. Die systainer® werden Sie im alltäglichen Leben überzeugen. Schnell miteinander verknüpft, sparen Sie viel Zeit und unnötige Wege. Die systainer® Türme sind an einem Griff tragbar und bieten somit ein hohes Maß an Komfort und Mobilität. Die neue Produktlinie Systainer³ überzeugt durch die Verknüpfbarkeit über alle Generationen hinweg. Kombiniert werden kann innerhalb der bestehenden systainer® Produktlinien genauso wie mit systainer® System-Partner.



Stapelbar

Mit nur einem Dreh lässt sich der systainer® zu einem systainer® Turm koppeln.

Kompatibilität

Alle systainer® sind miteinander kombinierbar.



Kombinationsvielfalt

systainer® ToolBox

Perfekte Werkzeugbox – in vier Größen erhältlich.



systainer® Storage-Box

Durchblick behalten – übersichtlich und griffbereit verstauen.



systainer® T-Loc "SYS-Combi"

systainer® mit einer integrierten Schublade sorgt für noch mehr Ordnung.



systemer[®]
Die neue Generation

DER SYSTEMER
MACHT MEINEN
ALLTAG LEICHTER

Systemer³



QUICK & EASY

Einfach bedienbar und komfortabel im Alltag. Schließen, Öffnen und Verknüpfen mit dem bewährten, patentierten und einzigartigen T-Loc Bedienelement. Mit nur einer Hand und einem Dreh einfach auf den Inhalt zugreifen, systainer® verbinden oder lösen. Zudem ist das Transportieren mit dem Systainer³ so einfach wie nie, ob hochkant, einzeln oder als verknüpfter Turm.



Öffnen im verknüpften Zustand

Zugriff auf den Inhalt mit nur einem Handgriff, ohne die Verbindung untereinander zu lösen.



Automatisiert

Verbesserte Deckelfindung durch optimiertes Design.

Einfacher Transport

Einfach transportieren mit dem Frontragegriff oder doch lieber mit dem Deckeltragegriff einzeln oder als Turm kombiniert. Mit dem Systainer³ sind Sie schneller und komfortabler unterwegs.



Auszugshilfe

Ab der Größe 237 erleichtert die Auszugshilfe die Entnahme aus dem Regal oder Fahrzeug.



Frontragegriff

Systainer³ M + L 112-187 und Systainer³ Organizer M + L sind dank seines Frontragegriffs und durchdachter Bauweise auch hochkant tragbar.



TIPP: Innovative Kennzeichnung

Wissen was drin steckt! Zwei Steckplätze für eine individuelle Beschriftung. Online gestalten unter www.tanos.de.



systainer[®]
Die neue Generation

DER SYSTAINER
SORGT PASSGENAU
FÜR 100% MOBILITÄT

Systainer³



MOBIL

Nutzen Sie alle Vorteile des systainer® Systems und profitieren Sie von der zusätzlichen Mobilität der 3. Generation, dem bei der Entwicklung ein besonderes Augenmerk geschenkt wurde. So wird der Arbeitsalltag für professionelle Anwender von der Werkstatt bis zur Baustelle noch leichter. Mit dem systainer® gewinnen Sie Raum, Zeit und Ansehen.



Perfekte Raumnutzung

Die systainer® haben ein genormtes Rastermaß für optimale Raumnutzung im Fahrzeug und somit passend für viele gängige Fahrzeugeinrichtungen.

Zugreifen leicht gemacht

Mit der Auszugshilfe und dem optimierten Deckeltragegriff ist der Systainer³ für den schnellen Einsatz leichter entnehmbar.



Noch einfacherer Transport

Mit der neuen Generation wurde die Kombination von Komfort und Funktion neu definiert. So lässt sich der Systainer³ ohne zusätzliche Schienenelemente in die bott vario3 Fahrzeugeinrichtung einfach und schnell transportsicher verstauen.



systemer[®]
Die neue Generation

DER SYSTAINER
MACHT WAS
ICH WILL



Systainer³

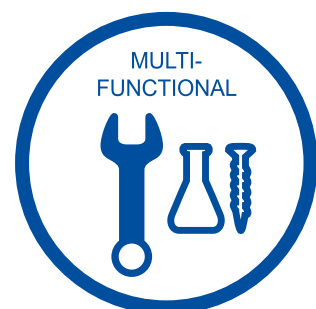

MULTIFUNKTIONAL

Die variable Ausstattung der systainer® ist das A und O, um jeder denkbaren Anforderung gerecht zu werden. Zubehörteile, Deckel- und Bodeneinlagen, Organisations- und Sortiersysteme und eine größere Auswahl an Höhen und Breiten bietet die neue Generation Systainer³ eine nahezu grenzenlose Variationsvielfalt für jeglichen Bedarf. Übersichtlich und einfach bei optimaler Platzausnutzung. Der systainer® stellt sich jeder Herausforderung, es gibt immer eine systainer® Lösung.



Für Struktur-Fans:
Kleinteile-Sortierung für Profis. Mit Systainer³ Organizer und seinen Einsatzboxen hat jedes Kleinteil seinen Platz und ist übersichtlich sortiert.



Systainer³ Organizer in zwei Größen

Neben der Größe M 89 gibt es für mehr Sortierbedarf die L 89 Variante.

Aufbewahrung

Formteile für Ihr Handwerkszeug anwenderfreundlich verpackt. Von universal bis hin zu speziellen Einsätzen, der systainer® hat das passende für Sie.



Raumwunder

Optimale Nutzung des verfügbaren Raums.



Übersichtlich

Übersichtliche Aufbewahrung und Verfügbarkeit vom täglichen Verbrauchsmaterial. Alles auf einen Blick!



Groß, größer, Systainer³

Mit XXS-XXL bietet die Systainer³ Generation ein großes Spektrum an Höhen als auch Breiten. Für jede Anforderung die richtige Größe.



systemer[®]
Die neue Generation

MIT SYSTEMER
HAB ICH EINEN
ZUVERLÄSSIGEN PARTNER

Systemer³



ZUVERLÄSSIG

Alle Systainer³ bieten ein Höchstmaß an Festigkeit dank des ABS*-Basismaterials, kombiniert mit innovativer und stabilisierender Designstruktur. Ihre Produkte sind in einem systainer[®] immer sicher aufbewahrt, verlässlich verpackt und zu jeder Zeit für den Transport geeignet. Mit dem Qualitätskoffersystem Systainer³ gewinnen Sie einen zuverlässigen Partner im Arbeitsalltag.



Harte Schale

Perfekte Kombi: Dank bestes ABS*-Material und die stabilisierende Designstruktur mit dem zusätzlichen Deckelscharnier und dem optimierten "Bodenkreuz" bietet der Systainer³ maximale Robustheit.



Weicher Kern

Einen Systainer³ haut so schnell nichts um. Sensible Inhalte sind im Systainer³ gut aufgehoben.

Stoßschutz

Polsterprogramm für maximale Innendämpfung. Selbst hoch zerbrechliche Güter sind rundum vor Beschädigung geschützt.



Verschüttsicherer Transport

So bleibt jedes Kleinteil an seinem Platz. Passgenaue Deckeleinlagen sorgen für einen festen und sicheren Verschluss.



MINI-systainer[®]

Schon gewusst:

Der systainer[®] ist auch häufig im Medizinbereich zu finden.



systemer[®]
Die neue Generation

MIT SYSTEMER
ARBEITE ICH
MIT SYSTEM

Systemer³

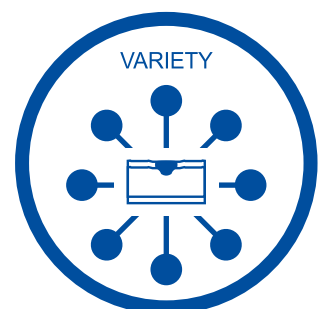

VIELFÄLTIG

Nicht nur eine Box, sondern ein System! Das TANOS-Portfolio umfasst neben dem innovativen systainer® Koffersystem auch praktisches und umfangreiches Zubehör. Vom stationären Arbeiten über den Transport bis hin zum Einsatzort, sowie das mobile Arbeiten direkt vor Ort, bietet TANOS vielfältige Lösungen an, um noch besser mit System zu arbeiten. Und auch wenn die Wünsche noch so ungewöhnlich sind, auf die kreativen Produktlösungen und stetig wachsende Innovationsvielfalt können Sie sich verlassen.



Stationäres Arbeiten

Die perfekte Aufbewahrung und Arbeit in der Werkstatt mit dem systainer®.

Kleine
Produktauswahl



Wand-/Bodenhalterung
Systainer³ BASE



Schublade „SYS-Auszug“

Transport

Sichern Sie Ihre Ladung und schonen Sie Ihre Gesundheit mit dem mobilen Zubehörprogramm.

Kleine
Produktauswahl



Antirutsch-Matten



Systainer³ CART „SYS-RB“



Transportroller „SYS-ROLL“

Mobiles Arbeiten

Innovative systainer® Lösungen mit denen Sie an jedem Ort zu jeder Zeit effizient arbeiten können.

Kleine
Produktauswahl



Mobile Werkstatt MW 1000



Multifunktionstisch „SYS-MFT“

... und vieles mehr.

FLEXIBEL UND MOBIL UNTERWEGS

TANOS perfektioniert Ihren Arbeitsalltag. Als Hersteller des millionenfach verkauften, verknüpfbaren Koffersystems systemer[®] sind wir ständig am Puls der Zeit. Flexibilität und Mobilität sind heute aus dem Alltag der meisten Handwerker nicht mehr wegzudenken. Unsere Mobile Werkstatt bietet genau die Vorteile, die Sie startklar für jeden Einsatz machen. Kompakt, komfortabel und maximal mobil errichten Sie Ihre Werkstatt in Zukunft einfach dort, wo Sie sie brauchen. Effizienz, die sich bezahlt macht!



SICHER

- Arbeitstisch durch integrierten Gurt sicher am Wagen befestigen und transportieren



MULTIFUNKTIONAL

- Flexible Klemm-/Befestigungsmöglichkeiten auf allen Seiten
- Mit zusätzlichen Arbeitstischen (TSB/1-MW 1000) auf allen Seiten koppelbar
- Ebene, stabile, durchgängige Arbeitsfläche



EASY TO USE

- Auch alleine gut zu handhaben und zu transportieren



STANDFEST

- Einstellbare Tischfüße
- Wagen steht auf 4 Füßen – nicht auf den Rollen

Robust: Fahrwerk und Transporträder schaffen mühelos unebene Böden



Unabhängig: Die Mobile Werkstatt ist wo und wann Sie möchten einsatzbereit



Standfest: Die stabile Bauweise sichert überall optimale Arbeitsbedingungen



Feierabend! Schnell verstaut und für den nächsten Einsatz alles an seinem Platz



FLEXIBEL

- Integrierte MDF-Arbeitsfläche zum sicheren Abstellen von zusätzlichen systemainer® (für alle systemainer® Generationen geeignet)



ORGANISIERT

- Stabiler Auszug (SYS-AZ-MW 1000)
- Passgenaue Aufnahme von systemainer® mit einer Grundfläche von B 396 x T 296 mm
- Individuelle Bestückung mit Auszügen
- Stufenlos und werkzeuglos höhenverstellbar



BEWÄHRT

- T-Loc-Verschluss zur Verknüpfung der systemainer® mit der Mobilen Werkstatt



PRAKTIKABEL

- Leichtes Verladen ins Fahrzeug durch Gleitflächen am Griff



INTUITIV

- 3 verschiedene Positionseinstellungen – arretiert automatisch



STRAPAZIERFÄHIG

- Große Gummi-Transporträder Ø 200 mm für hohe Treppengängigkeit. Ohne Rückstände von Kies und sichtbaren Abrieb auf dem Boden.

CLEVER

- Aufbewahrung für MINI-systemainer® T-Loc I in der Bodenwanne
- Zusätzlicher Auszug nachrüstbar (SYS-Auszug Art.-Nr. 80101664)





UNSER PRODUKTSORTIMENT

LEER-systainer®, SETS UND EINLAGEN

systainer® Abmessungen



Seite 34 - 35

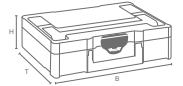

Systainer³ M



Seite 36 - 47



Systainer³ L



Seite 48 - 53



Systainer³ XXL



Seite 54 - 55



Systainer³ Organizer



Seite 56 - 59



Systainer³ ToolBox



Seite 60 - 61



Systainer³ Deckelfach M



Seite 62 - 63



SYS-Combi, SYS-Sort
 Rack-, Schubladen-systainer®



Seite 64 - 69



MINI-systainer®



Seite 70 - 73



systainer® Storage-Box



Seite 74 - 75



systainer® ERGÄNZUNGEN UND ZUBEHÖR

Kennzeichnung

Seite 76



Sicherheit, Antirutsch-Matten, Systainer³ XXS

Seite 77

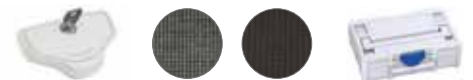

Mobiles Arbeiten

Seite 78 - 81



Stationäres Arbeiten

Seite 82 - 83



Ersatzteile

Seite 84 - 87



SYSTEMER[®] ABMESSUNGEN

Gardemaße von XXS bis XXL! Durchdachte und perfekt aufeinander abgestimmte Abmessungen machen es Ihnen leicht, unsere systemer[®] optimal und platzsparend auf Ihre Bedürfnisse anzupassen.

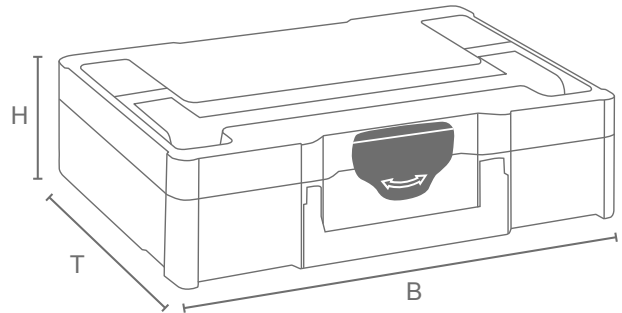

Systainer³



	Außenmaße in mm	Innenmaße in mm	Gewicht	Innen- volumen	Palettenmaße Stück / Höhe
Systainer³ M 112 1)	H* 105 x B 396 x T 296	H 71 x B 389,5 x T 275	1,40 kg	7,7 l	128 / 183,7 cm
Systainer³ M 137 2)	H* 130 x B 396 x T 296	H 96 x B 389,5 x T 275	1,50 kg	10,4 l	104 / 184,7 cm
Systainer³ M 187 3)	H* 180 x B 396 x T 296	H 146 x B 389,7 x T 275,2	1,69 kg	15,9 l	72 / 177,7 cm
Systainer³ M 237 4)	H* 230 x B 396 x T 296	H 196 x B 389,7 x T 275,2	1,89 kg	21,4 l	56 / 176,7 cm
Systainer³ M 337 5)	H* 330 x B 396 x T 296	H 296 x B 389,7 x T 275,2	2,35 kg	32,4 l	40 / 180,7 cm
Systainer³ M 437 6)	H* 430 x B 396 x T 296	H 394 x B 389,7 x T 275,2	2,89 kg	43,1 l	32 / 187,7 cm



	Außenmaße in mm	Innenmaße in mm	Gewicht	Innen- volumen	Palettenmaße Stück / Höhe
Systainer³ L 137 7)	H* 130 x B 508 x T 296	H 94 x B 501,5 x T 275,2	1,92 kg	13,2 l	52 / 184,7 cm
Systainer³ L 187 8)	H* 180 x B 508 x T 296	H 144 x B 501,7 x T 275,2	2,14 kg	20,2 l	36 / 177,7 cm
Systainer³ L 237 9)	H* 230 x B 508 x T 296	H 194 x B 501,7 x T 275,2	2,38 kg	27,4 l	28 / 176,7 cm



	Außenmaße in mm	Innenmaße in mm	Gewicht	Innen- volumen	Palettenmaße Stück / Höhe
Systainer³ XXL 237 10)	H* 230 x B 792 x T 296	H 188 x B 786,5 x T 279,1	3,64 kg	42,3 l	28 / 176,7 cm
Systainer³ XXL 337 11)	H* 330 x B 792 x T 296	H 288 x B 786,1 x T 279,1	4,33 kg	64,2 l	20 / 180,7 cm



	Außenmaße in mm	Innenmaße in mm	Gewicht	Innen- volumen	Palettenmaße Stück / Höhe
Systainer³ Organizer M 89 12)	H* 82 x B 396 x T 296	H 60 x B 389,5 x T 246,2	1,60 kg	7,4 l	160 / 183,7 cm
Systainer³ Organizer L 89 13)	H* 82 x B 508 x T 296	H 60 x B 501,5 x T 278,5	1,99 kg	9,7 l	80 / 183,7 cm



	Außenmaße in mm	Innenmaße in mm	Gewicht	Innen- volumen	Palettenmaße Stück / Höhe
Systainer³ ToolBox M 137 14)	H* 130 x B 396 x T 296	H 122 x B 357,8 x T 221	1,30 kg	10,4 l	104 / 184,7 cm
Systainer³ ToolBox M 237 15)	H* 230 x B 396 x T 296	H 222 x B 357,8 x T 221	1,70 kg	21,4 l	56 / 176,7 cm
Systainer³ ToolBox L 137 16)	H* 130 x B 508 x T 296	H 120 x B 461,1 x T 221	1,90 kg	13,2 l	52 / 184,7 cm
Systainer³ ToolBox L 237 17)	H* 230 x B 508 x T 296	H 220 x B 461,1 x T 221	2,40 kg	27,4 l	28 / 176,7 cm



	Außenmaße in mm	Innenmaße in mm	Gewicht	Innen- volumen	Palettenmaße Stück / Höhe
Systainer³ Deckelfach M 137 18)	H* 130 x B 396 x T 296	H 96 x B 389,5 x T 275	1,70 kg	10,4 l	104 / 184,7 cm
Systainer³ Deckelfach M 187 19)	H* 180 x B 396 x T 296	H 146 x B 389,7 x T 275,2	1,90 kg	15,9 l	72 / 177,7 cm
Systainer³ Deckelfach M 237 20)	H* 230 x B 396 x T 296	H 196 x B 389,7 x T 275,2	2,10 kg	21,4 l	56 / 176,7 cm



T-Loc**



	Außenmaße in mm	Innenmaße in mm	Gewicht	Palettenmaße Stück / Höhe
systainer[®] T-Loc „SYS-Combi II“ 1) Schublade	H* 263 x B 396 x T 296	H 127,5 x B 383 x T 267	3,20 kg	48 / 173 cm
systainer[®] T-Loc „SYS-Combi III“ 2) Schublade	H* 315 x B 396 x T 296	H 180 x B 383 x T 266	3,50 kg	40 / 173 cm
Sortainer T-Loc „SYS-Sort IV/3“ 3) Schubladen	H* 315 x B 396 x T 296	H 69 x B 350 x T 255	5,94 kg	40 / 173 cm



	Außenmaße in mm	Innenmaße in mm	Gewicht	Palettenmaße Stück / Höhe
MINI-systainer[®] T-Loc I 4)	H* 71 x B 265 x T 171	H 53 x B 254,5 x T 154,5	0,43 kg	400 / 192 cm
MINI-systainer[®] T-Loc I mit transparentem Deckel 5)	H* 71 x B 265 x T 171	H 53 x B 254,5 x T 154,5	0,43 kg	400 / 192 cm
MINI-systainer[®] T-Loc III 6)	H* 142 x B 265 x T 171	H 124 x B 254,5 x T 154,5	0,60 kg	192 / 198 cm



Classic-Line**

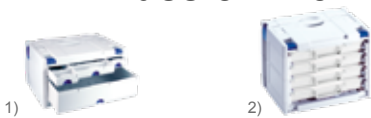

	Außenmaße in mm	Innenmaße in mm	Gewicht	Palettenmaße Stück / Höhe
Schubladen-systainer[®] III 1)	H* 210 x B 400 x T 300	-	4,00 kg	64 / 183 cm
Rack-systainer[®] IV 2)	H* 315 x B 400 x T 300	-	6,80 kg	40 / 173 cm



T-Loc / Classic-Line**



	Außenmaße in mm	Innenmaße in mm	Gewicht	Palettenmaße Stück / Höhe
systainer[®] Storage-Box 1)	H* 160 x B 396 x T 296 Höhe mit Griff*: 233	-	2,50 kg	88 / 196 cm

*Die Außenmaße sind ohne Standfüße gemessen: Systainer³ M, L, XXL, Systainer³ Organizer M + L, Systainer³ Deckelfach M, Systainer³ ToolBox M + L, systainer[®] T-Loc „SYS-Combi II + III“, Sortainer T-Loc „SYS-Sort IV / 3“, systainer[®] Storage-Box: H +7 mm, MINI-systainer[®] T-Loc I + III: H +4,7 mm, MAXI-systainer[®], Schubladen-systainer[®] III und Rack-systainer[®] IV: +5 mm
** Nicht mit einer integrierten Fahrzeugaufnahme für bott Vario3 ausgestattet



Systainer³ M 112

Klein und funktional! Durch die niedrige Bauhöhe lassen sich beispielsweise Schleifmittel optimal aufbewahren. Mit dem Frontragegriff lässt sich der Systainer³ M 112 auch hochkant komfortabel transportieren.

Systainer³ M 112

- Lichtgrau Art.-Nr. 83000001
- Anthrazit Art.-Nr. 83000018

ABMESSUNGEN

Außenmaße in mm	Innenmaße in mm	Gewicht	Traglast	Innenvolumen	Palettenmaße St. / Höhe
H* 105 x B 396 x T 296	H 71 x B 389,5 x T 275	1,40 kg	20 kg	7,7 l	128 / 183,7 cm

*Die Außenmaße sind ohne Standfüße gemessen: H + 7 mm

FARBEN

	Standardfarben	Zusatzfarben	
Korpus mit Deckel	1) 3)	4) 5) 6) 7) 8) 9) 10)	
Deckeltragegriff		11) 12)	
Verschluss	2)	1)	
1) RAL 7035, lichtgrau	4) RAL 9004, schwarz	7) RAL 3002, karminrot	10) RAL 6001, smaragdgrün
2) HKS 43 K, signalblau	5) RAL 1007, narzissengelb	8) RAL 5015, himmelblau	11) HKS 54 K, signalgrün
3) RAL 7016, anthrazit	6) RAL 2011, tieforange	9) RAL 5003, saphirblau	12) RAL 9016, weiß

Systainer³ M 112 SETS



- Universal-Systainer³ M 112**
- Lichtgrau Art.-Nr. 83500009
 - Anthrazit Art.-Nr. 83500010
 - Mit Deckeleinlage, EPP, 5 mm und Universal-Tiefzieheinlage mit 10 Fächern



- Schleifmittel-Systainer³ M 112**
- Lichtgrau Art.-Nr. 83500013
 - Anthrazit Art.-Nr. 83500014
 - Mit Tiefzieheinlage für Schleifmittel Ø 125 mm, 80 x 133 mm und Delta 100 x 150 mm

DECKELEINLAGEN



Deckeleinlage, EPP, 5 mm
• Art.-Nr. 83000044



Deckelpolster, genoppt
• Art.-Nr. 83000035
(Industriekunden*)
• Art.-Nr. 83570006
(Händler/Endverbraucher**)



Bürodeckel
• Art.-Nr. 83500069

BODENEINLAGEN



Bodenpolster weich, 25 mm
• Art.-Nr. 83000036
(Industriekunden*)
• Art.-Nr. 83570007
(Händler/Endverbraucher**)



Würfelpolster hart, 25 mm
• Art.-Nr. 83000038
(Industriekunden*)
• Art.-Nr. 83570009
(Händler/Endverbraucher**)

Würfelmuster 15x15 mm
zum Herausbrechen



**Bodenpolster mit
Kreuzausschnitt**
• Art.-Nr. 83000037
(Industriekunden*)
• Art.-Nr. 83570008
(Händler/Endverbraucher**)



**Universal-Tiefzieheinlage
mit 10 Fächern**
• Art.-Nr. 83000052



**Tiefzieheinlage für
Schleifmittel Ø 125 mm,
80 x 133 mm und
Delta 100 x 150 mm**
• Art.-Nr. 83000056



Systemer³ M 137

Handlich und mobil! Der Systemer³ M 137 lässt sich nicht nur perfekt in die Fahrzeugeinrichtung integrieren, sondern auch einfach mit dem Frontragegriff entnehmen und transportieren.

Systemer³ M 137

- Lichtgrau Art.-Nr. 83000002
- Anthrazit Art.-Nr. 83000019

ABMESSUNGEN

Außenmaße in mm	Innenmaße in mm	Gewicht	Traglast	Innenvolumen	Palettenmaße St. / Höhe
H* 130 x B 396 x T 296	H 96 x B 389,5 x T 275	1,50 kg	20 kg	10,4 l	104 / 184,7 cm

*Die Außenmaße sind ohne Standfüße gemessen: H + 7 mm

FARBEN

	Standardfarben	Zusatzfarben	
Korpus mit Deckel	1) 3)	4) 5) 6) 7) 8) 9) 10)	
Deckeltragegriff		11) 12)	
Verschluss	2)	1) 11)	
1) RAL 7035, lichtgrau	4) RAL 9004, schwarz	7) RAL 3002, karminrot	10) RAL 6001, smaragdgrün
2) HKS 43 K, signalblau	5) RAL 1007, narzissengelb	8) RAL 5015, himmelblau	11) HKS 54 K, signalgrün
3) RAL 7016, anthrazit	6) RAL 2011, tieforange	9) RAL 5003, saphirblau	12) RAL 9016, weiß

Systemer³ M 137 SETS



Polster-Systemer³ M 137

- Lichtgrau Art.-Nr. 83500015
- Anthrazit Art.-Nr. 83500016
- Mit Bodenpolster weich, 25 mm, Würfelpolster hart, 25 mm und Deckelpolster, genoppt



Akku-Bohrschrauber-Systemer³ M 137

- Lichtgrau Art.-Nr. 83500011
- Anthrazit Art.-Nr. 83500012
- Mit Tiefzieheinlage für Akku-Bohrschrauber und Deckelpolster, genoppt

DECKELEINLAGEN



Deckeleinlage, EPP, 5 mm
• Art.-Nr. 83000044



Deckelpolster, genoppt
• Art.-Nr. 83000035
(Industriekunden*)
• Art.-Nr. 83570006
(Händler/Endverbraucher**)



Bürodeckel
• Art.-Nr. 83500069

BODENEINLAGEN



Bodenpolster weich, 25 mm
• Art.-Nr. 83000036
(Industriekunden*)
• Art.-Nr. 83570007
(Händler/Endverbraucher**)



Würfelpolster hart, 25 mm
• Art.-Nr. 83000038
(Industriekunden*)
• Art.-Nr. 83570009
(Händler/Endverbraucher**)

Würfelmuster 15x15 mm
zum Herausbrechen



**Bodenpolster mit
Kreuzausschnitt**
• Art.-Nr. 83000037
(Industriekunden*)
• Art.-Nr. 83570008
(Händler/Endverbraucher**)



**Tiefzieheinlage für
Akku-Bohrschrauber**
• Art.-Nr. 83000053



Systemer³ M 187

Mit den kompakten Maßen passt sich der Systemer³ M 187 Ihrem individuellen Bestückungsbedarf an. Besonders geeignet ist der Systemer³ M 187 für Elektrowerkzeuge oder Büromaterialien. Hochkant Tragen mit dem Fronttragegriff inklusive.

Systemer³ M 187

- Lichtgrau Art.-Nr. 83000003
- Anthrazit Art.-Nr. 83000020

ABMESSUNGEN

Außenmaße in mm	Innenmaße in mm	Gewicht	Traglast	Innenvolumen	Palettenmaße St. / Höhe
H* 180 x B 396 x T 296	H 146 x B 389,7 x T 275,2	1,69 kg	20 kg	15,9 l	72 / 177,7 cm

*Die Außenmaße sind ohne Standfüße gemessen: H + 7 mm

FARBEN

	Standardfarben	Zusatzfarben	
Korpus mit Deckel	1) 3)	4) 5) 6) 7) 8) 9) 10)	
Deckeltragegriff		11) 12)	
Verschluss	2)	1) 11)	
1) RAL 7035, lichtgrau	4) RAL 9004, schwarz	7) RAL 3002, karminrot	10) RAL 6001, smaragdgrün
2) HKS 43 K, signalblau	5) RAL 1007, narzissengelb	8) RAL 5015, himmelblau	11) HKS 54 K, signalgrün
3) RAL 7016, anthrazit	6) RAL 2011, tieforange	9) RAL 5003, saphirblau	12) RAL 9016, weiß

Systemer³ M 187 SETS



Oscillier-Systainer³ M 187

- Lichtgrau Art.-Nr. 83500017
- Anthrazit Art.-Nr. 83500018
- Mit Tiefzieheinlage für Oscillierer und Deckelpolster, genoppt



Winkelschleifer-Systainer³ M 187

- Lichtgrau Art.-Nr. 83500019
- Anthrazit Art.-Nr. 83500020
- Mit Tiefzieheinlage für Winkelschleifer bis Ø 125 mm und Deckelpolster, genoppt



Office-Systainer³ M 187

- Lichtgrau Art.-Nr. 83500021
- Anthrazit Art.-Nr. 83500022
- Mit Bürodeckel und Rundpolster

DECKELEINLAGEN



Deckeleinlage, EPP, 5 mm
• Art.-Nr. 83000044



Deckelpolster, genoppt
• Art.-Nr. 83000035
(Industriekunden*)
• Art.-Nr. 83570006
(Händler/Endverbraucher**)



Bürodeckel
• Art.-Nr. 83500069

BODENEINLAGEN



Bodenpolster weich, 25 mm
• Art.-Nr. 83000036
(Industriekunden*)
• Art.-Nr. 83570007
(Händler/Endverbraucher**)



Würfelpolster hart, 25 mm
• Art.-Nr. 83000038
(Industriekunden*)
• Art.-Nr. 83570009
(Händler/Endverbraucher**)

Würfeleraster 15x15 mm
zum Herausbrechen



**Bodenpolster mit
Kreuzausschnitt**
• Art.-Nr. 83000037
(Industriekunden*)
• Art.-Nr. 83570008
(Händler/Endverbraucher**)



Rundumpolster
• Art.-Nr. 83000039



**Tiefzieheinlage für
Winkelschleifer bis Ø 125 mm**
• Art.-Nr. 83000054



Tiefzieheinlage für Oszillierer
• Art.-Nr. 83000055



**Fixierungspolster für Tiefzieheinlage
für Oszillierer**
• Art.-Nr. 83500077



Systainer³ M 237

Optimale Aufbewahrung von Werkzeug oder Isolieren von empfindlichen Inhalten: Das ist der Systainer³ M 237. Die integrierte Auszugshilfe unterstützt Sie bei der leichten Entnahme aus dem Regal oder Fahrzeug.

Systainer³ M 237

- Lichtgrau Art.-Nr. 83000004
- Anthrazit Art.-Nr. 83000021

ABMESSUNGEN

Außenmaße in mm	Innenmaße in mm	Gewicht	Traglast	Innenvolumen	Palettenmaße St. / Höhe
H* 230 x B 396 x T 296	H 196 x B 389,7 x T 275,2	1,89 kg	20 kg	21,4 l	56 / 176,7 cm

*Die Außenmaße sind ohne Standfüße gemessen: H + 7 mm

FARBEN

	Standardfarben	Zusatzfarben	
Korpus mit Deckel	1) 3)	4) 5) 6) 7) 8) 9) 10)	
Deckeltragegriff		11) 12)	
Verschluss	2)	1)	
1) RAL 7035, lichtgrau	4) RAL 9004, schwarz	7) RAL 3002, karminrot	10) RAL 6001, smaragdgrün
2) HKS 43 K, signalblau	5) RAL 1007, narzissengelb	8) RAL 5015, himmelblau	11) HKS 54 K, signalgrün
3) RAL 7016, anthrazit	6) RAL 2011, tieforange	9) RAL 5003, saphirblau	12) RAL 9016, weiß

Systainer³ M 237 SETS



Schleifmittel-Systainer³ M 237

- Lichtgrau Art.-Nr. 83500023
- Anthrazit Art.-Nr. 83500024
- Mit Tiefzieheinlage für Schleifmittel Ø 150 mm



Isolier-Systainer³ M 237 EPP

- Lichtgrau Art.-Nr. 83500037
- Anthrazit Art.-Nr. 83500038
- Mit Isoliereinsatz EPP und Isolierdeckel

DECKELEINLAGEN



Deckeleinlage, EPP, 5 mm
• Art.-Nr. 83000044



Deckelpolster, genoppt
• Art.-Nr. 83000035
(Industriekunden*)
• Art.-Nr. 83570006
(Händler/Endverbraucher**)



Bürodeckel
• Art.-Nr. 83500069

BODENEINLAGEN



Bodenpolster weich, 25 mm
• Art.-Nr. 83000036
(Industriekunden*)
• Art.-Nr. 83570007
(Händler/Endverbraucher**)



Würfelpolster hart, 25 mm
• Art.-Nr. 83000038
(Industriekunden*)
• Art.-Nr. 83570009
(Händler/Endverbraucher**)

Würfelmuster 15x15 mm
zum Herausbrechen



**Bodenpolster mit
Kreuzausschnitt**
• Art.-Nr. 83000037
(Industriekunden*)
• Art.-Nr. 83570008
(Händler/Endverbraucher**)



**Tiefzieheinlage für
Schleifmittel Ø 150 mm**
• Art.-Nr. 83000057



Trennstege Isolier-Systemer³
• Art.-Nr. 83500066
• 2er Set



Fachteiler 6-fach Einteilung
• Art.-Nr. 83500054



Systainer³ M 337

Es geht hoch hinaus mit dem Systainer³ M 337. Mit seiner stattlichen Höhe birgt sein Inneres viel Platz für Handwerkszeug und hohe Materialien. Ist optimal geeignet zum Isolieren von Kartuschen, Sprühdosen und empfindlichen Inhalten.

Systainer³ M 337

- Lichtgrau Art.-Nr. 83000005
- Anthrazit Art.-Nr. 83000022

ABMESSUNGEN

Außenmaße in mm	Innenmaße in mm	Gewicht	Traglast	Innenvolumen	Palettenmaße St. / Höhe
H* 330 x B 396 x T 296	H 296 x B 389,7 x T 275,2	2,35 kg	20 kg	32,4 l	40 / 180,7 cm

*Die Außenmaße sind ohne Standfüße gemessen: H + 7 mm

FARBEN

	Standardfarben	Zusatzfarben	
Korpus mit Deckel	1) 3)	4) 5) 6) 7) 8) 9) 10)	
Deckeltragegriff		11) 12)	
Verschluss	2)	1)	
1) RAL 7035, lichtgrau	4) RAL 9004, schwarz	7) RAL 3002, karminrot	10) RAL 6001, smaragdgrün
2) HKS 43 K, signalblau	5) RAL 1007, narzissengelb	8) RAL 5015, himmelblau	11) HKS 54 K, signalgrün
3) RAL 7016, anthrazit	6) RAL 2011, tieforange	9) RAL 5003, saphirblau	12) RAL 9016, weiß

Systainer³ M 337 SETS



Werkzeug-Systainer³ M 337

- Lichtgrau Art.-Nr. 83500025
- Anthrazit Art.-Nr. 83500026
- Mit Holzeinsatz für Handwerkszeug



Kartuschen-Systainer³ M 337***

- Lichtgrau Art.-Nr. 83500027
- Anthrazit Art.-Nr. 83500028
- Mit EPP-Kartuschen-einsatz



Sprühdosen-Systainer³ M 337****

- Lichtgrau Art.-Nr. 83500031
- Anthrazit Art.-Nr. 83500032
- Mit EPP-Sprühdosen-einsatz



Info-Systainer³ M 337

- Lichtgrau Art.-Nr. 83500035
- Anthrazit Art.-Nr. 83500036
- Mit Hängerahmen (passend für DIN 821)



Isolier-Systainer³ M 337 EPP

- Lichtgrau Art.-Nr. 83500039
- Anthrazit Art.-Nr. 83500040
- Mit Isoliereinsatz EPP und Isolierdeckel

DECKELEINLAGEN



Deckeleinlage, EPP, 5 mm
• Art.-Nr. 83000044



Deckelpolster, genoppt
• Art.-Nr. 83000035
(Industriekunden*)
• Art.-Nr. 83570006
(Händler/Endverbraucher**)



Bürodeckel
• Art.-Nr. 83500069

BODENEINLAGEN



Bodenpolster weich, 25 mm
• Art.-Nr. 83000036
(Industriekunden*)
• Art.-Nr. 83570007
(Händler/Endverbraucher**)



Würfelpolster hart, 25 mm
• Art.-Nr. 83000038
(Industriekunden*)
• Art.-Nr. 83570009
(Händler/Endverbraucher**)

Würfeleraster 15x15 mm
zum Herausbrechen



**Bodenpolster mit
Kreuzausschnitt**
• Art.-Nr. 83000037
(Industriekunden*)
• Art.-Nr. 83570008
(Händler/Endverbraucher**)



**Holzeinsatz für
Handwerkszeug**
• Art.-Nr. 83500053



EPP-Kartuscheneinsatz***
• Art.-Nr. 83000046



EPP-Sprühdoseneinsatz****
• Art.-Nr. 83000047



**Hängerrahmen
(passend für DIN 821)**
• Art.-Nr. 83570003



Trennstege Isolier-Systemainer³
• Art.-Nr. 83500066
• 2er Set



Systainer³ M 437

Hoch, höher, Systainer³ M 437. Der höchste Systainer³ bietet viel Raum für großes Arbeitsmaterial und Werkzeug und ist optimal geeignet zum Isolieren von Kartuschen, Sprühdosen und empfindlichen Inhalten oder zum Verpacken größerer Gegenstände.

Systainer³ M 437

- Lichtgrau Art.-Nr. 83000006
- Anthrazit Art.-Nr. 83000023

ABMESSUNGEN

Außenmaße in mm	Innenmaße in mm	Gewicht	Traglast	Innenvolumen	Palettenmaße St. / Höhe
H* 430 x B 396 x T 296	H 394 x B 389,7 x T 275,2	2,89 kg	20 kg	43,1 l	32 / 187,7 cm

*Die Außenmaße sind ohne Standfüße gemessen: H + 7 mm

FARBEN

	Standardfarben	Zusatzfarben	
Korpus mit Deckel	1) 3)	4) 5) 6) 7) 8) 9) 10)	
Deckeltragegriff		11) 12)	
Verschluss	2)	1)	
1) RAL 7035, lichtgrau	4) RAL 9004, schwarz	7) RAL 3002, karminrot	10) RAL 6001, smaragdgrün
2) HKS 43 K, signalblau	5) RAL 1007, narzissengelb	8) RAL 5015, himmelblau	11) HKS 54 K, signalgrün
3) RAL 7016, anthrazit	6) RAL 2011, tieforange	9) RAL 5003, saphirblau	12) RAL 9016, weiß

Systainer³ M 437 SETS



Kartuschen-Systainer³ M 437***

- Lichtgrau Art.-Nr. 83500029
- Anthrazit Art.-Nr. 83500030
- Mit EPP-Kartuscheneinsatz



Sprühdosen-Systainer³ M 437****

- Lichtgrau Art.-Nr. 83500033
- Anthrazit Art.-Nr. 83500034
- Mit EPP-Sprühdoseneinsatz



Isolier-Systainer³ M 437 EPP

- Lichtgrau Art.-Nr. 83500041
- Anthrazit Art.-Nr. 83500042
- Mit Isoliereinsatz EPP und Isolierdeckel

DECKELEINLAGEN



Deckeleinlage, EPP, 5 mm
• Art.-Nr. 83000044



Deckelpolster, genoppt
• Art.-Nr. 83000035
(Industriekunden*)
• Art.-Nr. 83570006
(Händler/Endverbraucher**)



Bürodeckel
• Art.-Nr. 83500069

BODENEINLAGEN



Bodenpolster weich, 25 mm
• Art.-Nr. 83000036
(Industriekunden*)
• Art.-Nr. 83570007
(Händler/Endverbraucher**)



Würfelpolster hart, 25 mm
• Art.-Nr. 83000038
(Industriekunden*)
• Art.-Nr. 83570009
(Händler/Endverbraucher**)

Würfeleraster 15x15 mm
zum Herausbrechen



**Bodenpolster mit
Kreuzausschnitt**
• Art.-Nr. 83000037
(Industriekunden*)
• Art.-Nr. 83570008
(Händler/Endverbraucher**)



**Holzeinsatz für
Handwerkszeug**
• Art.-Nr. 83500053



EPP-Kartuscheneinsatz***
• Art.-Nr. 83000046



EPP-Sprühdoseneinsatz****
• Art.-Nr. 83000047



**Hängerrahmen
(passend für DIN 821)**
• Art.-Nr. 83570003



Trennstege Isolier-Systemainer³
• Art.-Nr. 83500066
• 2er Set



Systainer³ L 137

Wenn es doch etwas mehr Stauraum sein soll: Systainer³ L 137. Für Ihre Anforderung bietet der Systainer³ L 137 die bestmögliche Werkzeugaufbewahrung und ist mit dem Frontragegriff auch hochkant komfortabel zu tragen.

Systainer³ L 137

- Lichtgrau Art.-Nr. 83000007
- Anthrazit Art.-Nr. 83000024

ABMESSUNGEN

Außenmaße in mm	Innenmaße in mm	Gewicht	Traglast	Innenvolumen	Palettenmaße St. / Höhe
H* 130 x B 508 x T 296	H 94 x B 501,5 x T 275,2	1,92 kg	20 kg	13,2 l	52 / 184,7 cm

*Die Außenmaße sind ohne Standfüße gemessen: H + 7 mm

FARBEN

	Standardfarben	Zusatzfarben	
Korpus mit Deckel	1) 3)	Zusatzfarben auf Anfrage	
Deckeltragegriff		4) 5) 6) 7) 8) 9) 10) 11) 12)	
Verschluss	2)	1)	
1) RAL 7035, lichtgrau	4) RAL 9004, schwarz	7) RAL 3002, karminrot	10) RAL 6001, smaragdgrün
2) HKS 43 K, signalblau	5) RAL 1007, narzissengelb	8) RAL 5015, himmelblau	11) HKS 54 K, signalgrün
3) RAL 7016, anthrazit	6) RAL 2011, tieforange	9) RAL 5003, saphirblau	12) RAL 9016, weiß

Systainer³ L 137 SETS



Universal-Systainer³ L 137

- Lichtgrau Art.-Nr. 83500043
- Anthrazit Art.-Nr. 83500044
- Mit Deckeleinlage, EPP, 5 mm und Universal-Tiefzieheinlage mit 6 Fächern



Polster-Systainer³ L 137

- Lichtgrau Art.-Nr. 83500045
- Anthrazit Art.-Nr. 83500046
- Mit Bodenpolster weich, 25 mm, Würfelpolster hart, 25 mm und Deckelpolster, genoppt

DECKELEINLAGEN



Deckeleinlage, EPP, 5 mm
• Art.-Nr. 83000045



Deckelpolster, genoppt
• Art.-Nr. 83000040
(Industriekunden*)
• Art.-Nr. 83570010
(Händler/Endverbraucher**)



Werkzeugdeckel
• Art.-Nr. 83500070

BODENEINLAGEN



Bodenpolster weich, 25 mm
• Art.-Nr. 83000041
(Industriekunden*)
• Art.-Nr. 83570011
(Händler/Endverbraucher**)



Würfelpolster hart, 25 mm
• Art.-Nr. 83000043
(Industriekunden*)
• Art.-Nr. 83570012
(Händler/Endverbraucher**)

Würfelmuster 15x15 mm
zum Herausbrechen



EPP-Bodeneinlage, 15 mm
• Art.-Nr. 83000042



**Universal-Tiefzieheinlage
mit 6 Fächern**
• Art.-Nr. 83000058



Systainer³ L 187

Werkzeug, Winkelschleifer und vieles mehr: Alles findet seinen Platz im Systainer³ L 187. Hochkant tragbar oder einfach zu einem Turm verknüpfbar, auch mit dem Systainer³ L 187 ist das Transportieren einfach.

Systainer³ L 187

- Lichtgrau Art.-Nr. 83000008
- Anthrazit Art.-Nr. 83000025

ABMESSUNGEN

Außenmaße in mm	Innenmaße in mm	Gewicht	Traglast	Innenvolumen	Palettenmaße St. / Höhe
H* 180 x B 508 x T 296	H 144 x B 501,7 x T 275,2	2,14 kg	20 kg	20,2 l	36 / 177,7 cm

*Die Außenmaße sind ohne Standfüße gemessen: H + 7 mm

FARBEN

	Standardfarben	Zusatzfarben	
Korpus mit Deckel	₁₎ ₃₎	Zusatzfarben auf Anfrage	
Deckeltragegriff	₁₎ ₃₎	₄₎ ₅₎ ₆₎ ₇₎ ₈₎ ₉₎ ₁₀₎ ₁₁₎ ₁₂₎	
Verschluss	₂₎ ₃₎	₁₎ ₄₎ ₅₎ ₆₎ ₇₎ ₈₎ ₉₎ ₁₀₎ ₁₁₎ ₁₂₎	
1) RAL 7035, lichtgrau	4) RAL 9004, schwarz	7) RAL 3002, karminrot	10) RAL 6001, smaragdgrün
2) HKS 43 K, signalblau	5) RAL 1007, narzissengelb	8) RAL 5015, himmelblau	11) HKS 54 K, signalgrün
3) RAL 7016, anthrazit	6) RAL 2011, tieforange	9) RAL 5003, saphirblau	12) RAL 9016, weiß

Systainer³ L 187 SETS



Werkzeug-Systainer³ L 187

- Lichtgrau Art.-Nr. 83500047
- Anthrazit Art.-Nr. 83500048
- Mit 2 Werkzeugdeckel und Werkzeugeinsatz mit Fachteiler



DECKELEINLAGEN



Deckeleinlage, EPP, 5 mm
• Art.-Nr. 83000045



Deckelpolster, genoppt
• Art.-Nr. 83000040
(Industriekunden*)
• Art.-Nr. 83570010
(Händler/Endverbraucher**)



Werkzeugdeckel
• Art.-Nr. 83500070

BODENEINLAGEN



Bodenpolster weich, 25 mm
• Art.-Nr. 83000041
(Industriekunden*)
• Art.-Nr. 83570011
(Händler/Endverbraucher**)



Würfelpolster hart, 25 mm
• Art.-Nr. 83000043
(Industriekunden*)
• Art.-Nr. 83570012
(Händler/Endverbraucher**)

Würfelmuster 15x15 mm
zum Herausbrechen



EPP-Bodeneinlage, 15 mm
• Art.-Nr. 83000042



Fachteiler-Set
• Art.-Nr. 83500154
• Für Werkzeugeinsatz im
Werkzeug-Systemer³
• 1 x kurzer, 1 x langer
Fachteiler



Systainer³ L 237

Mehr Platz bietet Ihnen der Systainer³ L 237. Große Geräte oder Utensilien passen in diesen Werkzeugkoffer. Wie alle Systainer³ L Größen ist dieser ebenfalls verknüpfbar mit der Größe Systainer³ M und systemer® T-Loc.

Systainer³ L 237

- Lichtgrau Art.-Nr. 83000009
- Anthrazit Art.-Nr. 83000026

ABMESSUNGEN

Außenmaße in mm	Innenmaße in mm	Gewicht	Traglast	Innenvolumen	Palettenmaße St. / Höhe
H* 230 x B 508 x T 296	H 194 x B 501,7 x T 275,2	2,38 kg	20 kg	27,4 l	28 / 176,7 cm

*Die Außenmaße sind ohne Standfüße gemessen: H + 7 mm

FARBEN

	Standardfarben	Zusatzfarben	
Korpus mit Deckel	1) 3)	Zusatzfarben auf Anfrage	
Deckeltragegriff		4) 5) 6) 7) 8) 9) 10) 11) 12)	
Verschluss	2)	1)	
1) RAL 7035, lichtgrau	4) RAL 9004, schwarz	7) RAL 3002, karminrot	10) RAL 6001, smaragdgrün
2) HKS 43 K, signalblau	5) RAL 1007, narzissengelb	8) RAL 5015, himmelblau	11) HKS 54 K, signalgrün
3) RAL 7016, anthrazit	6) RAL 2011, tieforange	9) RAL 5003, saphirblau	12) RAL 9016, weiß

DECKELEINLAGEN



Deckeleinlage, EPP, 5 mm
• Art.-Nr. 83000045



Deckelpolster, genoppt
• Art.-Nr. 83000040
(Industriekunden*)
• Art.-Nr. 83570010
(Händler/Endverbraucher**)



Werkzeugdeckel
• Art.-Nr. 83500070

BODENEINLAGEN



Bodenpolster weich, 25 mm
• Art.-Nr. 83000041
(Industriekunden*)
• Art.-Nr. 83570011
(Händler/Endverbraucher**)



Würfelpolster hart, 25 mm
• Art.-Nr. 83000043
(Industriekunden*)
• Art.-Nr. 83570012
(Händler/Endverbraucher**)

Würfelastraster 15x15 mm
zum Herausbrechen



EPP-Bodeneinlage, 15 mm
• Art.-Nr. 83000042



1)

Systainer³ XXL 237 + 337

Größer, besser, stärker! Der Systainer³ mit viel Platz und Volumen. Der unverzichtbare Begleiter für sperrige Güter und großes Material oder Werkzeug: Systainer³ XXL 237 und 337.

Systainer³ XXL 237 ¹⁾

- Lichtgrau Art.-Nr. 83000016
- Anthrazit Art.-Nr. 83000033

Systainer³ XXL 337 ²⁾

- Lichtgrau Art.-Nr. 83000017
- Anthrazit Art.-Nr. 83000034



2)

ABMESSUNGEN

Systainer³ XXL 237

Außenmaße in mm	Innenmaße in mm	Gewicht	Traglast	Innenvolumen	Palettenmaße St. / Höhe
H* 230 x B 792 x T 296	H 188 x B 786,5 x T 279,1	3,64 kg	40 kg	42,3 l	28 / 176,7 cm

Systainer³ XXL 337

Außenmaße in mm	Innenmaße in mm	Gewicht	Traglast	Innenvolumen	Palettenmaße St. / Höhe
H* 330 x B 792 x T 296	H 288 x B 786,1 x T 279,1	4,33 kg	40 kg	64,2 l	20 / 180,7 cm

*Die Außenmaße sind ohne Standfüße gemessen: H + 7 mm

FARBEN

	Standardfarben	Zusatzfarben	
Korpus mit Deckel		Zusatzfarben auf Anfrage	
Deckeltragegriff			
Verschluss			
1) RAL 7035, lichtgrau	4) RAL 9004, schwarz	7) RAL 3002, karminrot	10) RAL 6001, smaragdgrün
2) HKS 43 K, signalblau	5) RAL 1007, narzissengelb	8) RAL 5015, himmelblau	11) HKS 54 K, signalgrün
3) RAL 7016, anthrazit	6) RAL 2011, tieforange	9) RAL 5003, saphirblau	12) RAL 9016, weiß

DECKELEINLAGE



Deckelpolster, genoppt

- Art.-Nr. 83000066
(Industriekunden*)
- Art.-Nr. 83570013
(Händler/Endverbraucher**)

BODENEINLAGE



Bodenpolster weich, 25 mm

- Art.-Nr. 83000067
(Industriekunden*)
- Art.-Nr. 83570014
(Händler/Endverbraucher**)



Würfelpolster hart, 50 mm***

- Art.-Nr. 83000068
(Industriekunden*)
- Art.-Nr. 83570015
(Händler/Endverbraucher**)



Befestigungsplatte

- Art.-Nr. 83500274
- Inkl. 3 m Klettband und Befestigungsmaterial

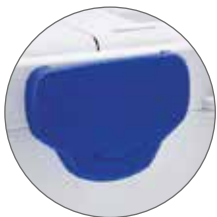

Bewährtes
T-Loc
Bedienelement



Schnittstellen
zu Systainer³ M + L
und systainer® T-Loc



Sichern
mit der integrierten
Verschlussmög-
lichkeit (Theft-Tag)



Tragen
mit den seitlich integrierten
Griffmulden



Transportieren
mit dem Rollbrett Sytainer³
CART „SYS-RB“



Kennzeichnen
mit zwei Steckplätzen für eine
individuelle Beschriftung





Systainer³ ORGANIZER M 89

Für Struktur-Fans: Kleinteile-Sortierung für Profis. Im Systainer³ Organizer M 89 hat selbst das kleinste Verbrauchsmaterial seinen Platz und ist übersichtlich sortiert. Bereits bestückt mit Einsatzboxen oder doch individuell zusammengestellt, Sie haben die Wahl.

Systainer³ Organizer M 89















- Lichtgrau Art.-Nr. 83000010
- Anthrazit Art.-Nr. 83000027

ABMESSUNGEN

Außenmaße in mm	Innenmaße in mm	Gewicht	Traglast	Innenvolumen	Palettenmaße St. / Höhe
H* 82 x B 396 x T 296	H 60 x B 389,5 x T 246,2	1,60 kg	20 kg	7,4 l	160 / 183,7 cm

*Die Außenmaße sind ohne Standfüße gemessen: H + 7 mm

FARBEN

	Standardfarben	Zusatzfarben	
Korpus ohne Deckel	 ₁₎  ₃₎	Zusatzfarben auf Anfrage	
Verschluss	 ₂₎ 	 ₁₎  ₄₎  ₅₎  ₆₎  ₇₎  ₈₎  ₉₎  ₁₀₎  ₁₁₎  ₁₂₎	
1) RAL 7035, lichtgrau	4) RAL 9004, schwarz	7) RAL 3002, karminrot	10) RAL 6001, smaragdgrün
2) HKS 43 K, signalblau	5) RAL 1007, narzissengelb	8) RAL 5015, himmelblau	11) HKS 54 K, signalgrün
3) RAL 7016, anthrazit	6) RAL 2011, tieforange	9) RAL 5003, saphirblau	12) RAL 9016, weiß

Systainer³ ORGANIZER M 89 SETS



Systainer³ Organizer M 89 mit 22 Einsatzboxen

- Lichtgrau Art.-Nr. 83500001
- Anthrazit Art.-Nr. 83500005
- Einsatzboxen Bestückung:
13 Stück 50 x 50,
8 Stück 50 x 100,
1 Stück 100 x 150



Systainer³ Organizer M 89 mit 6 Einsatzboxen

- Lichtgrau Art.-Nr. 83500002
- Anthrazit Art.-Nr. 83500006
- Einsatzboxen Bestückung:
1 Stück 50 x 50,
1 Stück 50 x 100,
3 Stück 100 x 150,
1 Stück 100 x 350

BODENEINLAGEN



Einsatzboxen-Set 50 x 50

- Art.-Nr. 83500055
- 10er Set
- T 50 x B 50 x H 68 mm



Einsatzboxen-Set 50 x 100

- Art.-Nr. 83500056
- 10er Set
- T 50 x B 100 x H 68 mm



Einsatzboxen-Set 100 x 100

- Art.-Nr. 83500057
- 6er Set
- T 100 x B 100 x H 68 mm



Einsatzboxen-Set 100 x 150

- Art.-Nr. 83500058
- 6er Set
- T 100 x B 150 x H 68 mm



Einsatzboxen-Set 100 x 350

- Art.-Nr. 83500059
- 2er Set
- T 100 x B 350 x H 68 mm



Einsatzboxen-Set 150 x 150

- Art.-Nr. 83500060
- 6er Set
- T 150 x B 150 x H 68 mm



Einsatzboxen-Set 150 x 300

- Art.-Nr. 83500061
- 2er Set
- T 150 x B 300 x H 68 mm



Systainer³ ORGANIZER L 89

Der Systainer³ Organizer L 89 für noch mehr Sortierbedarf. Auch ein großes Sortiment an Verbrauchsmaterialien wie Schrauben, Dübel ist organisiert. Alles übersichtlich sortiert und mit dem transparenten Deckel ist der Durchblick selbst bei geschlossenem Deckel möglich.

Systainer³ Organizer L 89















- Lichtgrau Art.-Nr. 83000011
- Anthrazit Art.-Nr. 83000028

ABMESSUNGEN

Außenmaße in mm	Innenmaße in mm	Gewicht	Traglast	Innenvolumen	Palettenmaße St. / Höhe
H* 82 x B 508 x T 296	H 60 x B 501,5 x T 278,5	1,99 kg	20 kg	9,7 l	80 / 183,7 cm

*Die Außenmaße sind ohne Standfüße gemessen: H + 7 mm

FARBEN

	Standardfarben	Zusatzfarben	
Korpus ohne Deckel	 ₁₎  ₃₎	Zusatzfarben auf Anfrage	
Verschluss	 ₂₎ 	 ₁₎  ₄₎  ₅₎  ₆₎  ₇₎  ₈₎  ₉₎  ₁₀₎  ₁₁₎  ₁₂₎	
1) RAL 7035, lichtgrau	4) RAL 9004, schwarz	7) RAL 3002, karminrot	10) RAL 6001, smaragdgrün
2) HKS 43 K, signalblau	5) RAL 1007, narzissengelb	8) RAL 5015, himmelblau	11) HKS 54 K, signalgrün
3) RAL 7016, anthrazit	6) RAL 2011, tieforange	9) RAL 5003, saphirblau	12) RAL 9016, weiß

Systainer³ ORGANIZER L 89 SETS



Systainer³ Organizer L 89 mit 20 Einsatzboxen

- Lichtgrau Art.-Nr. 83500003
- Anthrazit Art.-Nr. 83500007
- Einsatzboxen Bestückung:
 - 10 Stück 50 x 50,
 - 6 Stück 50 x 100,
 - 2 Stück 100 x 100,
 - 1 Stück 100 x 150,
 - 1 Stück 150 x 150



Systainer³ Organizer L 89 mit 10 Einsatzboxen

- Lichtgrau Art.-Nr. 83500004
- Anthrazit Art.-Nr. 83500008
- Einsatzboxen Bestückung:
 - 1 Stück 50 x 50,
 - 4 Stück 50 x 100,
 - 1 Stück 100 x 100,
 - 3 Stück 100 x 150,
 - 1 Stück 100 x 350

BODENEINLAGEN



Einsatzboxen-Set 50 x 50

- Art.-Nr. 83500055
- 10er Set
- T 50 x B 50 x H 68 mm



Einsatzboxen-Set 50 x 100

- Art.-Nr. 83500056
- 10er Set
- T 50 x B 100 x H 68 mm



Einsatzboxen-Set 100 x 100

- Art.-Nr. 83500057
- 6er Set
- T 100 x B 100 x H 68 mm



Einsatzboxen-Set 100 x 150

- Art.-Nr. 83500058
- 6er Set
- T 100 x B 150 x H 68 mm



Einsatzboxen-Set 100 x 350

- Art.-Nr. 83500059
- 2er Set
- T 100 x B 350 x H 68 mm



Einsatzboxen-Set 150 x 150

- Art.-Nr. 83500060
- 6er Set
- T 150 x B 150 x H 68 mm



Einsatzboxen-Set 150 x 300

- Art.-Nr. 83500061
- 2er Set
- T 150 x B 300 x H 68 mm



1)



2)



3)

Systainer³ TOOLBOX

Alles griffbereit in der Systainer³ ToolBox! Die Cabrio-Variante im Systainer³-System mit ausreichend Stauraum für Werkzeug, Arbeitsmaterial und Zubehör. Durch den beweglichen Tragegriff und den Systainer³ Verschluss lässt sich die Systainer³ ToolBox mit nur einem Dreh koppeln. Verknüpfbarkeit mit allen Systainer³ sowie systemer® T-Loc und Integration in die Fahrzeugeinrichtung machen die ToolBox zum perfekten Begleiter bei der Arbeit.

Systainer³ ToolBox M 137 ¹⁾

- Lichtgrau Art.-Nr. 83000012
- Anthrazit Art.-Nr. 83000029

Systainer³ ToolBox M 237 ²⁾

- Lichtgrau Art.-Nr. 83000013
- Anthrazit Art.-Nr. 83000030

Systainer³ ToolBox L 137 ³⁾

- Lichtgrau Art.-Nr. 83000014
- Anthrazit Art.-Nr. 83000031

Systainer³ ToolBox L 237 ⁴⁾

- Lichtgrau Art.-Nr. 83000015
- Anthrazit Art.-Nr. 83000032



4)

ABMESSUNGEN

Systainer³ ToolBox M 137

Außenmaße in mm	Innenmaße in mm	Gewicht	Traglast	Innenvolumen	Palettenmaße St. / Höhe
H* 130 x B 396 x T 296	H 122 x B 357,8 x T 221	1,30 kg	20 kg	10,4 l	104 / 184,7 cm

Systainer³ ToolBox M 237

Außenmaße in mm	Innenmaße in mm	Gewicht	Traglast	Innenvolumen	Palettenmaße St. / Höhe
H* 230 x B 396 x T 296	H 222 x B 357,8 x T 221	1,70 kg	20 kg	21,4 l	56 / 176,7 cm

Systainer³ ToolBox L 137















Außenmaße in mm	Innenmaße in mm	Gewicht	Traglast	Innenvolumen	Palettenmaße St. / Höhe
H* 130 x B 508 x T 296	H 120 x B 461,1 x T 221	1,90 kg	20 kg	13,2 l	52 / 184,7 cm

Systainer³ ToolBox L 237

Außenmaße in mm	Innenmaße in mm	Gewicht	Traglast	Innenvolumen	Palettenmaße St. / Höhe
H* 230 x B 508 x T 296	H 220 x B 461,1 x T 221	2,40 kg	20 kg	27,4 l	28 / 176,7 cm

*Außenmaße sind ohne Standfüße gemessen: H +7mm

FARBEN

	Standardfarben	Zusatzfarben	
Korpus mit Tragegriff	 1)  3)	Zusatzfarben auf Anfrage	
Verschluss	 2) 	 1)  4)  5)  6)  7)  8)  9)  10)  11)  12)	
1) RAL 7035, lichtgrau	4) RAL 9004, schwarz	7) RAL 3002, karminrot	10) RAL 6001, smaragdgrün
2) HKS 43 K, signalblau	5) RAL 1007, narzissengelb	8) RAL 5015, himmelblau	11) HKS 54 K, signalgrün
3) RAL 7016, anthrazit	6) RAL 2011, tieforange	9) RAL 5003, saphirblau	12) RAL 9016, weiß

BODENEINLAGEN Systainer³ M



Bodenpolster weich, 25 mm

- Art.-Nr. 83000036 (Industriekunden*)
- Art.-Nr. 83570007 (Händler/Endverbraucher**)



Würfelpolster hart, 25 mm***

- Art.-Nr. 83000038 (Industriekunden*)
- Art.-Nr. 83570009 (Händler/Endverbraucher**)



Bodenpolster mit Kreuzausschnitt

- Art.-Nr. 83000037 (Industriekunden*)
- Art.-Nr. 83570008 (Händler/Endverbraucher**)

BODENEINLAGEN Systainer³ L



Bodenpolster weich, 25 mm

- Art.-Nr. 83000041 (Industriekunden*)
- Art.-Nr. 83570011 (Händler/Endverbraucher**)



Würfelpolster hart, 25 mm***

- Art.-Nr. 83000043 (Industriekunden*)
- Art.-Nr. 83570012 (Händler/Endverbraucher**)

GUT ZU WISSEN!

- Offenes Systainer³ Design für optimalen Überblick
- Handwerkszeug und Verbrauchsmaterial schnell griffbereit
- Angenehmer Tragekomfort durch den breiten und beweglichen Tragegriff
- Systainer³ ToolBox in 4 Abmessungen verfügbar





1)



2)



3)

Systemer³ DECKELFACH M



Alles sortiert, übersichtlich und griffbereit! Der Systemer³ Deckelfach M eignet sich ideal für Elektrowerkzeuge mit Zubehörteilen. Mit dem transparenten Deckel sofort erkennen, welche Teile, Bohrer oder Stichsägeblätter da sind. Durch die flexible Aufteilung mit Trennstegen lässt sich das Deckelfach individuell einteilen. Im Systemer³ findet das passende Handwerkszeug, Maschine, Zubehör, Klein- teile oder sonstiges Arbeitsmaterial seinen Platz.

Systemer³ Deckelfach M 137 ¹⁾

- Lichtgrau Art.-Nr. 83000563
- Anthrazit Art.-Nr. 83000564

Systemer³ Deckelfach M 187 ²⁾

- Lichtgrau Art.-Nr. 83000561
- Anthrazit Art.-Nr. 83000562

Systemer³ Deckelfach M 237 ³⁾

- Lichtgrau Art.-Nr. 83000559
- Anthrazit Art.-Nr. 83000560

Inkl. Trennstege zur variablen Facheinteilung im Deckelfach:
4 x Trennstege lang,
10 x Trennstege kurz,
8 x Verbindungsstücke



ABMESSUNGEN

Systemer³ Deckelfach M 137

Außenmaße in mm	Innenmaße in mm	Gewicht	Traglast	Innenvolumen	Palettenmaße St. / Höhe
H* 130 x B 396 x T 296	H 96 x B 389,5 x T 275	1,70 kg	20 kg	10,4 l	104 / 184,7 cm

Systemer³ Deckelfach M 187

Außenmaße in mm	Innenmaße in mm	Gewicht	Traglast	Innenvolumen	Palettenmaße St. / Höhe
H* 180 x B 396 x T 296	H 146 x B 389,7 x T 275,2	1,90 kg	20 kg	15,9 l	72 / 177,7 cm

Systemer³ Deckelfach M 237

Außenmaße in mm	Innenmaße in mm	Gewicht	Traglast	Innenvolumen	Palettenmaße St. / Höhe
H* 230 x B 396 x T 296	H 196 x B 389,7 x T 275,2	2,10 kg	20 kg	21,4 l	56 / 176,7 cm

*Außenmaße sind ohne Standfüße gemessen: H +7 mm

FARBEN

	Standardfarben	Zusatzfarben	
Korpus mit Deckel	1) 2) 3)	Zusatzfarben auf Anfrage	
Deckeltragegriff	1) 2)	4) 5) 6) 7) 8) 9) 10) 11) 12)	
Verschluss	2) 3)	1) 4) 5) 6) 7) 8) 9) 10) 11) 12)	
1) RAL 7035, lichtgrau	4) RAL 9004, schwarz	7) RAL 3002, karminrot	10) RAL 6001, smaragdgrün
2) HKS 43 K, signalblau	5) RAL 1007, narzissengelb	8) RAL 5015, himmelblau	11) HKS 54 K, signalgrün
3) RAL 7016, anthrazit	6) RAL 2011, tieforange	9) RAL 5003, saphirblau	12) RAL 9016, weiß

DECKELEINLAGEN



Bit-Kassette

- Art.-Nr. 83000566
- für Systainer³ Deckfach M, bestehend aus 4 entnehmbaren Bit-Halter mit magnetischer Halterung von jeweils 6 Bits



SDS-Kassette

- Art.-Nr. 83000565
- für Systainer³ Deckfach M, für 7 SDS-Bohrer Ø: 1 x 12, 1 x 10, 1 x 8, 3 x 6, 1 x 5



Deckelpolster, genoppt

- Art.-Nr. 83000035 (Industriekunden*)
- Art.-Nr. 83570006 (Händler/Endverbraucher**)

BODENEINLAGEN



Bodenpolster weich, 25 mm

- Art.-Nr. 83000036 (Industriekunden*)
- Art.-Nr. 83570007 (Händler/Endverbraucher**)



Würfelpolster hart, 25 mm***

- Art.-Nr. 83000038 (Industriekunden*)
- Art.-Nr. 83570009 (Händler/Endverbraucher**)



Bodenpolster mit Kreuzausschnitt

- Art.-Nr. 83000037 (Industriekunden*)
- Art.-Nr. 83570008 (Händler/Endverbraucher**)

BODENEINLAGEN Systainer³ DECKELFACH M 137



Tiefzieheinlage für Akku-Bohrschrauber

- Art.-Nr. 83000053

BODENEINLAGEN Systainer³ DECKELFACH M 187



Tiefzieheinlage für Winkelschleifer bis Ø 125 mm

- Art.-Nr. 83000054



Tiefzieheinlage für Oszillierer

- Art.-Nr. 83000055



Fixierungspolster für Tiefzieheinlage für Oszillierer

- Art.-Nr. 83500077

BODENEINLAGEN Systainer³ DECKELFACH M 237



Fachteiler 6-fach Einteilung

- Art.-Nr. 83500054



1)



2)

systemainer® T-LOC SYS-COMBI II + III

Die perfekte Kombination von systemainer® und integrierter Schublade. So bleibt immer alles zusammen, was zusammen gehört, für noch mehr Ordnung in Ihrem Arbeitsalltag. In zwei Größen erhältlich.

systemainer® T-Loc „SYS-Combi II“ mit Schublade inkl. 2 Trennstege ¹⁾

- Lichtgrau Art.-Nr. 80101816
- Anthrazit Art.-Nr. 80101817

systemainer® T-Loc „SYS-Combi III“ mit Schublade inkl. 2 Trennstege ²⁾

- Lichtgrau Art.-Nr. 80101818
- Anthrazit Art.-Nr. 80101819



Oben systemainer® – unten Schublade

ABMESSUNGEN

systemainer® T-Loc „SYS-Combi II“

Außenmaße in mm	Innenmaße in mm	Gewicht	Palettenmaße St. / Höhe
H* 263 x B 396 x T 296	H 127,5 x B 383 x T 267	3,20 kg	48 / 173 cm
Schublade	H 69 x B 350 x T 255	–	–

systemainer® T-Loc „SYS-Combi III“

Außenmaße in mm	Innenmaße in mm	Gewicht	Palettenmaße St. / Höhe
H* 315 x B 396 x T 296	H 180 x B 383 x T 266	3,50 kg	40 / 173 cm
Schublade	H 69 x B 350 x T 255	–	–

*Die Außenmaße sind ohne Standfüße gemessen: H + 7 mm

FARBEN

	Standardfarben	Zusatzfarben	
Korpus mit Deckel	1) 3)		
Griff		4) 5) 6) 7) 8) 9) 10) 11) 12)	
T-Loc Verschluss	2)	1)	
1) RAL 7035, lichtgrau	4) RAL 9004, schwarz	7) RAL 3002, karminrot	10) RAL 6001, smaragdgrün
2) HKS 43 K, signalblau	5) RAL 1007, narzissengelb	8) RAL 5015, himmelblau	11) HKS 54 K, signalgrün
3) RAL 7016, anthrazit	6) RAL 2011, tieforange	9) RAL 5003, saphirblau	12) RAL 9016, weiß

DECKELEINLAGEN



Deckelpolster, genoppt

- Art.-Nr. 83000035
(Industriekunden*)
- Art.-Nr. 83570006
(Händler/Endverbraucher**)



Bürodeckel

- Art.-Nr. 83500069



Werkzeugdeckel, 2 tlg.

- Art.-Nr. 80500034
- Werkzeugdeckel mit Lasche und
Werkzeugeinlage zweiseitig bestückbar
- Inkl. Befestigungsstange

BODENEINLAGEN



Bodenpolster weich, 25 mm

- Art.-Nr. 83000036
(Industriekunden*)
- Art.-Nr. 83570007
(Händler/Endverbraucher**)



Würfelpolster hart, 25 mm***

- Art.-Nr. 83000038
(Industriekunden*)
- Art.-Nr. 83570009
(Händler/Endverbraucher**)



Bodenpolster mit Kreuzausschnitt

- Art.-Nr. 80101004
(Industriekunden*)
- Art.-Nr. 83570075
(Händler/Endverbraucher**)



Bodenpolster für Schublade, 5 mm

- Art.-Nr. 80102318
(Industriekunden*)
- Art.-Nr. 83570145
(Händler/Endverbraucher**)



Würfelpolster für Schublade hart, 30 mm***

- Art.-Nr. 80102319
(Industriekunden*)
- Art.-Nr. 83570146
(Händler/Endverbraucher**)



- Tiefzieheinlage für Winkelschleifer bis Ø 125 mm**, geeignet für systainer® T-Loc „SYS-Combi II“
- Art.-Nr. 83000054



- Tiefzieheinlage für Oszillierer**, geeignet für systainer® T-Loc „SYS-Combi II“
- Art.-Nr. 83000055



Werkzeugeinsatz

- Art.-Nr. 80101018
- Mit Fächern für Hammer, Meterstab, Messwinkel und 2 Zubehörfächern

Fixierungspolster für Tiefzieheinlage für Oszillierer

- Art.-Nr. 83500077 (Abb. siehe Seite 63)

Zubehör-Set für Schubladen****

- Art.-Nr. 80590683 (Abb. siehe Seite 67)

Fachteiler, 3er Set für Schubladen

- Art.-Nr. 80590736 (Abb. siehe Seite 67)



- Tiefzieheinlage für Akku-Bohrschrauber**, geeignet für systainer® T-Loc „SYS-Combi II“
- Art.-Nr. 83000053



- Tiefzieheinlage für Schleifmittel Ø 150 mm**, geeignet für systainer® T-Loc „SYS-Combi III“
- Art.-Nr. 83000057



1)

SORTAINER T-LOC „SYS-SORT IV / 3“ UND RACK-systemer[®] IV

Der Name ist Programm! Mit dem Sortainer T-Loc und dem Rack-systemer[®] macht Sortieren Spaß und sorgt für handliche Ordnung aller Kleinteile.

Sortainer T-Loc „SYS-Sort IV / 3“¹⁾

- Lichtgrau Art.-Nr. 80101820
- Anthrazit Art.-Nr. 80101821
- Mit 3 Schubladen, je Schublade inkl. 2 Trennstege

Rack-systemer[®] IV²⁾

- Lichtgrau Art.-Nr. 80590041
- Anthrazit Art.-Nr. 80590042
- Mit 4 Rack-Boxen (2 x 15 und 2 x 17 herausnehmbare Einzelboxen)



2)

Die perfekte Ergänzung:
 3 Schubladen ermöglichen durch variable und individuelle Einteilung höchste Flexibilität.



ABMESSUNGEN

Sortainer T-Loc „SYS-Sort IV / 3“

Außenmaße in mm	Innenmaße in mm	Gewicht	Palettenmaße St. / Höhe
H* 315 x B 396 x T 296	–	5,94 kg	40 / 173 cm
Schublade	H 69 x B 350 x T 255	–	–

Rack-systemer[®] IV

Außenmaße in mm	Innenmaße in mm	Gewicht	Palettenmaße St. / Höhe
H* 315 x B 400 x T 300	–	6,80 kg	40 / 173 cm

*Die Außenmaße sind ohne Standfüße gemessen: H + 7 mm

FARBEN

Sortainer T-Loc „SYS-Sort IV / 3“

	Standardfarben	Zusatzfarben
Korpus mit Deckel	1) 3)	
Griff		4) 5) 6) 7) 8) 9) 10) 11) 12)
SYS-Sort Verschluss	2)	1) 4) 5) 6) 7) 8) 9) 10) 11) 12)

Rack-systainer® IV

	Standardfarben	Zusatzfarben
Korpus und Griff	1) 3)	
Schnäpper vorne	2)	5) 7) 8) 10) 11)
Schnäpper hinten		1) 4) 5) 7) 8) 9) 10) 11) 12)

- 1) RAL 7035, lichtgrau
2) HKS 43 K, signalblau
3) RAL 7016, anthrazit

- 4) RAL 9004, schwarz
5) RAL 1007, narzissengelb
6) RAL 2011, tieforange

- 7) RAL 3002, karminrot
8) RAL 5015, himmelblau
9) RAL 5003, saphirblau

- 10) RAL 6001, smaragdgrün
11) HKS 54 K, signalgrün
12) RAL 9016, weiß

BODENEINLAGEN SORTAINER T-LOC „SYS-SORT IV / 3“



Bodenpolster für Schublade, 5 mm

- Art.-Nr. 80102318 (Industriekunden*)
- Art.-Nr. 83570145 (Händler/Endverbraucher**)



Würfelpolster für Schublade hart, 30 mm

- Art.-Nr. 80102319 (Industriekunden*)
- Art.-Nr. 83570146 (Händler/Endverbraucher**)

Würfelraster 15x15 mm
zum Herausbrechen



Zubehör-Set für Schubladen

- Art.-Nr. 80590683
- 2 x Polster, 4 x Einsatz-Box mittel (H 71 x B 120 x T 60 mm), 8 x Einsatz-Box klein (H 71 x B 60 x T 60 mm) und 3 x Fachteiler



Fachteiler, 3er Set für Schubladen

- Art.-Nr. 80590736

BODENEINLAGEN RACK-systainer® IV



Rack-Box 1 (15 Einzelboxen)

- Lichtgrau Art.-Nr. 80000058
- Anthrazit Art.-Nr. 80000060



Rack-Box 2 (17 Einzelboxen)

- Lichtgrau Art.-Nr. 80000059
- Anthrazit Art.-Nr. 80000061



1)

SCHUBLADEN-systemer[®] III

Sie haben die Qual der Wahl. Unsere seit vielen Jahren bewährten Schubladen-systemer[®] aus der Classic-Line Serie sind aus einem systemer[®] Turm fast nicht weg zu denken.

Schubladen-systemer[®] III – Variante 1 ¹⁾

- Lichtgrau Art.-Nr. 80000017
- Anthrazit Art.-Nr. 80000023
- 1 x Schublade groß, 1 x Schublade mittel, 2 x Schublade klein
- Inkl. Beschriftungs-Set und 2 Trennstege je Schublade



2)

Schubladen-systemer[®] III – Variante 3 ²⁾

- Lichtgrau Art.-Nr. 80000019
- 12 x Schublade klein
- Inkl. Beschriftungs-Set und 2 Trennstege je Schublade



3)

Schubladen-systemer[®] III – Variante 4 ³⁾





















- Lichtgrau Art.-Nr. 80000020
- 6 x Schublade mittel
- Inkl. Beschriftungs-Set und 2 Trennstege je Schublade

ABMESSUNGEN

Außenmaße in mm	Innenmaße in mm	Gewicht	Palettenmaße St. / Höhe
H* 210 x B 400 x T 300	–	4,00 kg	64 / 183 cm

*Die Außenmaße sind ohne Standfüße gemessen: H + 5 mm

FARBEN

	Standardfarben	Zusatzfarben	
Korpus und Griff	 1)  3)		
Schnäpper vorne	 2)  3)	 1)  5)  7)  8)  10)  11)	
Schnäpper hinten	 2)  3)	 1)  4)  5)  7)  8)  9)  10)  11)  12)	
1) RAL 7035, lichtgrau	4) RAL 9004, schwarz	7) RAL 3002, karminrot	10) RAL 6001, smaragdgrün
2) HKS 43 K, signalblau	5) RAL 1007, narzissengelb	8) RAL 5015, himmelblau	11) HKS 54 K, signalgrün
3) RAL 7016, anthrazit	6) RAL 2011, tieforange	9) RAL 5003, saphirblau	12) RAL 9016, weiß

BODENEINLAGEN



Schublade klein, einzeln

- Lichtgrau Art.-Nr. 80000086
- Anthrazit Art.-Nr. 80000089
- Maße:
ca. H 34 x B 78 x T 255 mm

Trennstege für Schublade klein, 10er Set

- Lichtgrau Art.-Nr. 80000092
- Anthrazit Art.-Nr. 80000095



Schublade mittel, einzeln

- Lichtgrau Art.-Nr. 80000087
- Anthrazit Art.-Nr. 80000090
- Maße:
ca. H 34 x B 167 x T 255 mm

Trennstege für Schublade mittel, 5er Set

- Lichtgrau Art.-Nr. 80000093
- Anthrazit Art.-Nr. 80000096



Schublade groß, einzeln

- Lichtgrau Art.-Nr. 80000088
- Anthrazit Art.-Nr. 80000091
- Maße:
ca. H 85 x B 350 x T 255 mm

Trennstege für Schublade groß, 2er Set

- Lichtgrau Art.-Nr. 80000094
- Anthrazit Art.-Nr. 80000097



1)



2)

MINI-systainer® T-LOC I

Unsere MINI-systainer® T-Loc I sind trotz ihrer niedrigen Bauhöhe wahre Platzwunder! Sie sind spielend einfach in den systemer® und den MIDI-systainer® integrierbar und optimal geeignet zum Verstauen von Kleinteilen.

MINI-systainer® T-Loc I 1)

- Lichtgrau Art.-Nr. 80101365
- Anthrazit Art.-Nr. 80101366

MINI-systainer® T-Loc I mit transparentem Deckel 2)

- Lichtgrau Art.-Nr. 80102100

ABMESSUNGEN

MINI-systainer® T-Loc I + Transparenter Deckel

Außenmaße in mm	Innenmaße in mm	Gewicht	Palettenmaße St. / Höhe
H* 71 x B 265 x T 171	H 53 x B 254,5 x T 154,5	0,43 kg	400 / 192 cm

*Die Außenmaße sind ohne Standfüße gemessen: H + 4,7 mm

FARBEN

	Standardfarben	Zusatzfarben	
Korpus mit Deckel	1) 3)		
Griff			
T-Loc Verschluss	2)	1) 4) 5) 6) 7) 8) 9) 10) 11) 12)	
1) RAL 7035, lichtgrau	4) RAL 9004, schwarz	7) RAL 3002, karminrot	10) RAL 6001, smaragdgrün
2) HKS 43 K, signalblau	5) RAL 1007, narzissengelb	8) RAL 5015, himmelblau	11) HKS 54 K, signalgrün
3) RAL 7016, anthrazit	6) RAL 2011, tieforange	9) RAL 5003, saphirblau	12) RAL 9016, weiß

MINI-systainer® T-LOC I SETS



Universal-MINI-systainer® T-Loc I

- Lichtgrau Art.-Nr. 80590510
- Anthrazit Art.-Nr. 80590511
- Mit Deckeleinlage, EPP und Universaltiefzieheinlage 8-fach



MINI-systainer® T-Loc I für Kleinteile mit 3-fach Einteilung

- Lichtgrau Art.-Nr. 80590504
- Anthrazit Art.-Nr. 80590505
- Mit Deckeleinlage, EPP und Tiefzieheinlage 3-fach



MINI-systainer® T-Loc I für Kleinteile mit 5-fach Einteilung

- Lichtgrau Art.-Nr. 80590506
- Anthrazit Art.-Nr. 80590507
- Mit Deckeleinlage, EPP und Tiefzieheinlage 5-fach



MINI-systainer® T-Loc I für Kleinteile mit 6-fach Einteilung

- Lichtgrau Art.-Nr. 80590508
- Anthrazit Art.-Nr. 80590509
- Mit Deckeleinlage, EPP und Tiefzieheinlage 6-fach



Universal-MINI-systainer® T-Loc I

- Lichtgrau Art.-Nr. 80590803
- Mit transparentem Deckel, transparenter Abdeckung und Universaltiefzieheinlage 8-fach



MINI-systainer® T-Loc I für Kleinteile mit 3-fach Einteilung

- Lichtgrau Art.-Nr. 80590804
- Mit transparentem Deckel, transparenter Abdeckung und Tiefzieheinlage 3-fach



MINI-systainer® T-Loc I für Kleinteile mit 5-fach Einteilung

- Lichtgrau Art.-Nr. 80590805
- Mit transparentem Deckel, transparenter Abdeckung und Tiefzieheinlage 5-fach



MINI-systainer® T-Loc I für Kleinteile mit 6-fach Einteilung

- Lichtgrau Art.-Nr. 80590806
- Mit transparentem Deckel, transparenter Abdeckung und Tiefzieheinlage 6-fach

DECKELEINLAGEN



Deckeleinlage, EPP

- Art.-Nr. 80101910



Deckelpolster, genoppt

- Art.-Nr. 80101373 (Industriekunden*)
- Art.-Nr. 83570104 (Händler/Endverbraucher**)



Transparente Abdeckung

- Art.-Nr. 80590802
- Für MINI-systainer® T-Loc I mit transparentem Deckel
- Inkl. Befestigungsmaterial

BODENEINLAGEN



Bodenpolster, genoppt

- Art.-Nr. 80101375 (Industriekunden*)
- Art.-Nr. 83570105 (Händler/Endverbraucher**)



Würfelpolster weich, 40 mm***

- Art.-Nr. 80101376 (Industriekunden*)
- Art.-Nr. 83570106 (Händler/Endverbraucher**)



Würfelpolster hart, 40 mm***

- Art.-Nr. 80101377 (Industriekunden*)
- Art.-Nr. 83570107 (Händler/Endverbraucher**)



Universaltiefzieheinlage 8-fach

- Art.-Nr. 80101381



Tiefzieheinlage 3-fach

- Art.-Nr. 80101378



Tiefzieheinlage 5-fach

- Art.-Nr. 80101379



Tiefzieheinlage 6-fach

- Art.-Nr. 80101380



MINI-systemer® T-LOC III

Unser MINI-systemer® T-Loc III bietet durch eine höhere Abmessung noch mehr Volumen für die optimale Nutzung des Innenraums! Auch dieses Modell ist natürlich ganz einfach in den systemer® und den MIDI-systemer® integrierbar.

MINI-systemer® T-Loc III

- Lichtgrau Art.-Nr. 80102122
- Anthrazit Art.-Nr. 80102123

ABMESSUNGEN

Außenmaße in mm	Innenmaße in mm	Gewicht	Palettenmaße St. / Höhe
H* 142 x B 265 x T 171	H 124 x B 254,5 x T 154,5	0,60 kg	192 / 198 cm

*Die Außenmaße sind ohne Standfüße gemessen: H + 4,7 mm

FARBEN

	Standardfarben	Zusatzfarben	
Korpus mit Deckel	1) 3)		
Griff			
T-Loc Verschluss	2)	1) 4) 5) 6) 7) 8) 9) 10) 11) 12)	
1) RAL 7035, lichtgrau	4) RAL 9004, schwarz	7) RAL 3002, karminrot	10) RAL 6001, smaragdgrün
2) HKS 43 K, signalblau	5) RAL 1007, narzissengelb	8) RAL 5015, himmelblau	11) HKS 54 K, signalgrün
3) RAL 7016, anthrazit	6) RAL 2011, tieforange	9) RAL 5003, saphirblau	12) RAL 9016, weiß

DECKELEINLAGEN



Deckeleinlage, EPP
• Art.-Nr. 80101910



Deckelpolster, genoppt
• Art.-Nr. 80101373
(Industriekunden*)
• Art.-Nr. 83570104
(Händler/Endverbraucher**)

BODENEINLAGEN



Bodenpolster, genoppt
• Art.-Nr. 80101375
(Industriekunden*)
• Art.-Nr. 83570105
(Händler/Endverbraucher**)



Würfelpolster weich, 40 mm***
• Art.-Nr. 80101376
(Industriekunden*)
• Art.-Nr. 83570106
(Händler/Endverbraucher**)



Würfelpolster hart, 40 mm***
• Art.-Nr. 80101377
(Industriekunden*)
• Art.-Nr. 83570107
(Händler/Endverbraucher**)



systemer® STORAGE-BOX

Die einfach abnehmbaren systemer® Storage-Boxen sind die idealen Begleiter, um an jedem Ort flexibel und mobil zu sein.

systemer® Storage-Box

- Lichtgrau Art.-Nr. 80101490
- Anthrazit Art.-Nr. 80101491
- Mit herausnehmbaren Einsatz-Boxen (2 x klein, 2 x mittel, 1 x groß)



ABMESSUNGEN

Außenmaße in mm	Innenmaße in mm	Gewicht	Palettenmaße Stk. / Höhe
H* 160 x B 396 x T 296 Höhe mit Griff*: 233 mm	–	2,50 kg	88 / 196 cm

*Die Außenmaße sind ohne Standfüße gemessen: H + 7 mm

FARBEN

	Standardfarben	Zusatzfarben	
Korpus und Griff	1) 3)		
Schnäpper	2) 3)	1) 4) 5) 7) 8) 9) 10) 11) 12)	
1) RAL 7035, lichtgrau	4) RAL 9004, schwarz	7) RAL 3002, karminrot	10) RAL 6001, smaragdgrün
2) HKS 43 K, signalblau	5) RAL 1007, narzissengelb	8) RAL 5015, himmelblau	11) HKS 54 K, signalgrün
3) RAL 7016, anthrazit	6) RAL 2011, tieforange	9) RAL 5003, saphirblau	12) RAL 9016, weiß

BODENEINLAGEN



Einsatz-Box klein

für systainer® Storage-Box

- Lichtgrau Art.-Nr. 80101555
- Außenmaße:
T 60 x B 60 x H 71 mm



Einsatz-Box mittel

für systainer® Storage-Box

- Lichtgrau Art.-Nr. 80101556
- Außenmaße:
T 60 x B 120 x H 71 mm

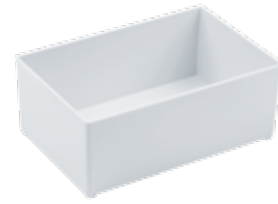

Einsatz-Box groß

für systainer® Storage-Box

- Lichtgrau Art.-Nr. 80101557
- Außenmaße:
T 120 x B 180 x H 71 mm

GUT ZU WISSEN!

- Optimale Kleinteilesortierung mit den herausnehmbaren Einsatz-Boxen
- Individuelle und flexible Bestückung
- Übersichtliche Ordnung von Kleinteilen
- Immer alles griffbereit verstaut, von Kleinteilen bis zum Handwerkszeug





INDIVIDUALISIERUNG

Ob Sie eine Kennzeichnung außen für das schnelle Erkennen des Inhalts wählen oder unsere Beschriftungsvarianten für das Innenleben des systemer® – Sie haben vielseitige Möglichkeiten Ihren systemer® einfach und unkompliziert zu individualisieren.

KENNZEICHNUNG



Beschriftungs-Set für Systemer³ Organizer Einsatzboxen

- Kleines Set Art.-Nr. 83500051
- Bestehend aus 30 Beschriftungsschildern aus Papier und 12 Steckschildern transparent
- Großes Set Art.-Nr. 83500052
- Bestehend aus 60 Beschriftungsschildern aus Papier und 25 Steckschildern transparent



Beschriftungs-Set für Systemer³, systemer® T-Loc „SYS-Combi II + III“, Sortainer T-Loc „SYS-Sort IV / 3“ und Schublade „SYS-Auszug“

- Art.-Nr. 80500043
- Bestehend aus 20 Steckkarten transparent und 2 Beschriftungsbögen à 10 Papierkarten



Beschriftungs-Set für MINI-systemer® T-Loc III

- Art.-Nr. 80590810
- Bestehend aus 20 transparenten Steckkarten und 1 Beschriftungsbogen à 18 Papierkarten zum Heraustrennen

Aufdruck, Aufkleber oder Steckkartenbedruckung auf Anfrage – wir beraten Sie gerne über die zahlreichen Möglichkeiten.



SICHERHEIT



systemer® T-Loc Sicherheits-Set

für systemer® T-Loc „SYS-Combi II + III“

- Lichtgrau Art.-Nr. 80101201
- Bestehend aus abschließbarem T-Loc Verschluss, Metallsperre, Schutzscheibe, Sicherung und 2 Schlüsseln



TSA-Schloss für Systemer³

- Art.-Nr. 83570153
- 3-stelliges TSA-Zahlenkombinationsschloss, ideal zum Verschließen der Systemer³



Durchziehplombe

- Art.-Nr. 83500325
- 50 Stück
- Für Systemer³ M, L, XXL, Organizer und Systemer³ Deckelfach M

ANTIRUTSCH-MATTEN

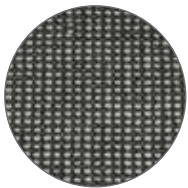

T-Exact

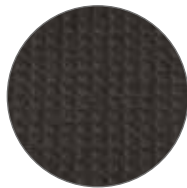

T-Tec

Antirutsch-Matten

- Materialstärke: 2,5 mm
- Antirutsch-Matten T-Exact oder T-Tec
- Die Antirutsch-Matten bieten einen schnellen und sicheren Halt von Gegenständen. Sie besitzen eine extrem hohe rutschhemmende Wirkung bei geringer Materialstärke. Dadurch passt sie sich optimal dem Untergrund an und erzielt eine beidseitige Haftung ohne Verklebung.
- Unterschiedliche Größen im Standardprogramm, fragen Sie uns einfach.

SYSTEMER³ XXS



Systemer³ XXS 33

- Lichtgrau Art.-Nr. 83000089
- Außenmaße: H 31,3 x B 105 x T 66 mm
- Innenmaße: H 23 x B 102 x T 59 mm
- Gewicht: 0,04 kg



Tiefzieheinlage für Bits

- Art.-Nr. 83000279
- Tiefzieheinlage für einen Bithalter und 18 Bits

ALLZEIT FLEXIBEL

Die Arbeitswelt verändert sich und flexible Arbeitszeiten gehören heute fast genauso zum Alltag, wie flexible Einsatzorte. In unserer Rubrik „Mobiles Arbeiten“ finden Sie innovative systemer® Lösungen, mit denen Sie an jedem Ort zu jeder Zeit aktiv werden können. Freiheit rundum!

MOBILES ARBEITEN



Mobile Werkstatt MW 1000 Basic

- Schwarz/Lichtgrau/Alu Art.-Nr. 80102241
- Inkl. Auszug SYS-AZ-MW 1000
- Abmessungen: L 641 x B 600 x H 1076 mm
Arbeitsfläche: 445 x 363 mm
Arbeitshöhe: 900 mm
- Tragkraft: 100 kg
- Eigengewicht: 19 kg



Mobile Werkstatt MW 1000

- Schwarz/Lichtgrau/Alu Art.-Nr. 80591031
- Inkl. Auszug SYS-AZ-MW 1000 und Tisch TSB/1-MW 1000
- Abmessungen: L 641 x B 600 x H 1185 mm
Arbeitsfläche: 445 x 363 mm zzgl.
Tisch TSB/1-MW 1000: 970 x 445 mm
Arbeitshöhe: 900 mm
- Tragkraft: 100 kg
- Eigengewicht: 31,2 kg



Auszug SYS-AZ-MW 1000

- Schwarz/Lichtgrau Art.-Nr. 80102243
- Abmessungen: L 493 x B 373 x H 118 mm
- Tragkraft: 20 kg (montiert)
- Eigengewicht: 3,2 kg



Tisch TSB/1-MW 1000

- Alu/Holz Art.-Nr. 80102244
- Abmessungen: L 1045 x B 500 x H 74 mm
Arbeitsfläche: 970 x 445 mm
Arbeitshöhe: 900 mm
- Tragkraft: 100 kg
- Eigengewicht: 12,2 kg

MOBILES ARBEITEN



Multifunktionstisch „SYS-MFT“

- Lichtgrau Art.-Nr. 80600244
 - Anthrazit Art.-Nr. 80600245
 - systemer® T-Loc mit Spezial-Deckel und eingearbeiteter MDF-Arbeitsplatte
 - Flexible Werkbank zum Fixieren von Arbeitsmaterial
 - Integrierte Haftunterlage für rutschsicheres Arbeiten
 - Aussparungen zum Arbeiten mit Hebel- und Schraubzwingen
 - Außenmaße: H* 105 x B 396 x T 296 mm
 - Innenmaße: H 75 x B 383 x T 273 mm
 - Gewicht: 2 kg
-

MOBILES ARBEITEN



Systainer³ CART „SYS-RB“

- Lichtgrau/Blau Art.-Nr. 83500064
- Anthrazit Art. Nr. 83500065
- Für Systainer³ M, L, XXL, Systainer³ Organizer M + L, Systainer³ Deckelfach M, Systainer³ ToolBox M + L, MIDI-systainer® T-Loc II + III, systainer® T-Loc I - V, systainer® „SYS-Combi II + III“, Sortainer T-Loc „SYS-Sort IV / 3“, systainer® Tool-Box 1 + 2, und systainer® Storage-Box
- Ebene Fläche zum Transport diverser Gegenstände, integrierte Fahrzeugaufnahme für die bott vario3 Fahrzeugeinrichtung, vier seitliche Griffmulden für einfaches Tragen, vier Lenkrollen, davon zwei Rollen mit Feststeller, große Rollen (Durchmesser: 100 mm) und Radstände für optimales Laufverhalten
- Aufnahme von Spanngurten
- Abmessungen: H 159 x B 508 x T 396 mm
- Tragkraft: 100 kg
- Eigengewicht: 2,94 kg



Rollbrett „SYS-CART“

- Anthrazit Art.-Nr.. 80600421
- Für Systainer³ M, Systainer³ Organizer M, Systainer³ Deckelfach M, Systainer³ ToolBox M, systainer® T-Loc, Classic-Line I-V, systainer® T-Loc „SYS-Combi II + III“, Sortainer T-Loc „SYS-Sort IV / 3“, Schubladen-systainer®, Rack-systainer® IV, systainer® Tool-Box 1 + 2 und systainer® Storage-Box
- Vier Lenkrollen, davon zwei Rollen mit Feststeller
- Große Rollen (Durchmesser: 100 mm), seitliche Griffmulden und Aufnahmelöcher für Bügelschloss
- Abmessungen: H 157 x B 519 x T 365 mm
- Tragkraft: 100 kg
- Eigengewicht: 3,1 kg



Transportroller „SYS-Roll“

- Schwarz/Lichtgrau Art.-Nr. 83570004
- Komfortabler Transport von Systainer³ M, Systainer³ Organizer M, Systainer³ Deckelfach M, Systainer³ ToolBox M, systainer® T-Loc und Classic Line I - V, systainer® T-Loc „SYS-Combi II + III“, Sortainer T-Loc „SYS-Sort IV / 3“, Schubladen-systainer®, Rack-systainer® IV, systainer® Tool-Box 1 + 2 und systainer® Storage-Box

- Rollbrett- und Sackkarrenfunktion
- Einfache Treppengängigkeit aufgrund extra großer Räder
- Drehbare und feststellbare Frontrollen
- Integrierte Schublade zum Verstauen von Kleinteilen
- Inklusive variabel einstellbarem Sicherungsgurt
- Rollen-Ø vorne: 75 mm
- Rollen-Ø hinten: 200 mm
- Abmessungen: H 1.100 x B 600 x T 440 mm
- Gewicht: 9,4 kg
- Tragkraft: 100 kg
- Tragkraft Schublade: 5 kg

MOBILES ARBEITEN



Transportroller „MAXI-TRAPO“

- Lichtgrau/Blau Art.-Nr. 83570001
- Für Systemer³ M, L, XXL, Systemer³ ToolBox M + L, Systemer³ Deckelfach M, Systemer³ Organizer M + L, systemer® I - V, MIDI-systemer® T-Loc II + III, systemer® T-Loc „SYS-Combi II + III“, Sortainer T-Loc „SYS-Sort IV / 3“, Schubladen-systemer®, Rack-systemer® IV, MAXI-systemer® II + III, systemer® Tool-Box 1 + 2 und systemer® Storage-Box
- Mit klappbarer Rohrschaufel (L 425 x B 280 mm)
- Räder mit wasser- und staubdichten Rillenkugellagern
- Gewölbter Griffbügel für einen komfortablen Transport auch bei hoher Ladung
- Tragkraft: 150 kg
- Eigengewicht: 12 kg
- Gesamthöhe: 1.100 mm



Sicherungsgurt für „MAXI-TRAPO“

- Blau/Schwarz, Länge: 1500 mm Art.-Nr. 83570000
- Blau/Schwarz, Länge: 2500 mm Art.-Nr. 83570154
- Zum Anklippen am Holm

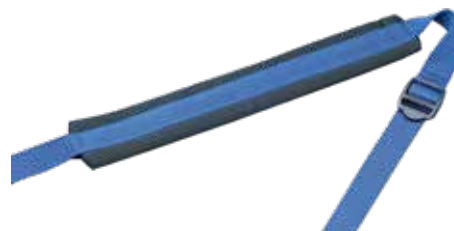

Tragegurt

- Blau/Schwarz Art.-Nr. 83570002
- Zur Befestigung am Griff
- Für Systemer³ M, L, XXL, Systemer³ Deckelfach M, Systemer³ ToolBox M + L, systemer® T-Loc „SYS-Combi II + III“, Sortainer T-Loc „SYS-Sort IV / 3“, Schubladen-systemer®, Rack-systemer® IV, MAXI-systemer® II + III, systemer® Tool-Box 1 + 2 und systemer® Storage-Box
- Mit Schulterpolsterung und verstellbaren Riemen

KLEINE HELFER - GROSSE WIRKUNG

Unsere Entwickler und Produktmanager arbeiten Tag für Tag an neuen Ideen und Innovationen für noch mehr Anwenderfreundlichkeit. Dabei leisten oft die kleinen nützlichen Zubehörteile die größten Dienste.

STATIONÄRES ARBEITEN



Systainer³ BASE – Wand-/Bodenhalterung

- Lichtgrau/Blau Art.-Nr. 83500067
- Anthrazit Art.-Nr. 83500068
- Für Systainer³ M, L, XXL, Systainer³ Organizer M + L, Systainer³ Deckelfach M, Systainer³ ToolBox M + L, systainer® T-Loc „SYS-Combi II + III“, Sortainer T-Loc „SYS-Sort IV / 3“, systainer® Tool-Box 1 + 2 und systainer® Storage-Box
- Lieferung ohne Befestigungsmaterial!
- Abmessungen: H 48 x B 508 x T 396 mm
- Eigengewicht: 1,55 kg



Wand-/Bodenhalterung „SYS-CART Base“

- Anthrazit Art.-Nr. 80590958
- Für Systainer³ M, Systainer³ Deckelfach M, Systainer³ ToolBox M, systainer® T-Loc „SYS-Combi II + III“, Sortainer T-Loc „SYS-Sort IV / 3“, Schubladen-systainer®, Rack-systainer® IV, systainer® Tool-Box 1 + 2 und systainer® Storage-Box
- 4 Aussparungen zur Fixierung mit Befestigungsmaterial (Lieferung ohne Befestigungsmaterial)
- Abmessungen: H 46 x B 519 x T 365 mm
- Eigengewicht: 1,55 kg



Schublade „SYS-Auszug“

- Einzeln Lichtgrau Art.-Nr. 80101664
- 5-er Set Lichtgrau Art.-Nr. 80590641
- Auszugsfähiger Tablarboden, passend für alle systainer®-Generationen ausgenommen Systainer³ L, XXL, Systainer³ Organizer L, Systainer³ ToolBox L, MINI-, MIDI-, MAXI-systainer®
- Teleskopauszüge passend für 32 mm Lochreihe für eine variable Platzierung der systainer® in Ihren individuellen Einrichtungssystemen
- Hochwertiger Vollauszug ermöglicht vollständiges Öffnen des systainer®-Deckels
- Zentrales Bedienelement in anthrazit für Arretierung/Entriegelung. Einfache und schnelle Selbstmontage
- Individuelle Beschriftung über integriertes Steckkartenfeld möglich. Einbauschloss nachrüstbar
- Außenmaße: H 57 x B 425 x T 376 mm
- Innenmaße: H 50 x B 395 x T 300 mm
- Gewicht: 2,23 kg/St.
- Traglast: 20 kg

STATIONÄRES ARBEITEN



Einbauschloss für Schublade „SYS-Auszug“

- Art.-Nr. 80101665
- Bestehend aus Schloss mit 2 Schlüsseln und Sicherungsmutter. Für eine sichere Aufbewahrung von wertvollen Arbeitsgeräten. Einfache und schnelle Nachrüstung.



Antirutsch-Matte, 300 x 400 mm

- Für Schublade „SYS-Auszug“ Art.-Nr. 80590640
- Rutschsicherer Halt von Gegenständen
- Extrem hohe rutschhemmende Wirkung bei geringer Materialstärke
- Beidseitige Haftung ohne Verkleben
- Passt sich optimal dem Untergrund an
- Äußerst stabil, hochreißfest



AUSTAUSCH LEICHT GEMACHT

Wir legen großen Wert auf Flexibilität und ein langes Produktleben. Deshalb sind alle systemer® Bauteile wie Deckel, Griff oder Verschlüsse einfach austauschbar.

ERSATZTEILE



Systainer³ Verschluss

- Für Systainer³ M, L, XXL, Systainer³ Deckelfach M, Systainer³ ToolBox
- Verfügbar in 12 Farben



Systainer³ Organizer Verschluss

- Für Systainer³ Organizer
- Verfügbar in 12 Farben



Systainer³ Drehzapfen

- Für Systainer³ M, L, XXL, Systainer³ Organizer M + L, Systainer³ Deckelfach M, Systainer³ ToolBox
- Lichtgrau Art.-Nr. 83570018
- Anthrazit Art.-Nr. 83570024



Systainer³ Deckeltragegriff

- Für Systainer³ M, L, XXL, Systainer³ Deckelfach M
- Lichtgrau Art.-Nr. 83570019
- Anthrazit Art.-Nr. 83570025



Systainer³ M Deckel ohne Deckeltragegriff + Verschluss

- Für Systainer³ M
- Lichtgrau Art.-Nr. 83570020



Systainer³ L Deckel ohne Deckeltragegriff + Verschluss

- Für Systainer³ L
- Lichtgrau Art.-Nr. 83570021



Systainer³ Frontragegriff

- Für Systainer³ Größen mit Frontragegriff 112-187 Systainer³ Organizer, Systainer³ Deckelfach M 137+187
- Lichtgrau Art.-Nr. 83500329
- Anthrazit Art.-Nr. 83500330

FARBEN

	Standardfarben	Zusatzfarben
Systainer³ Verschluss		
Systainer³ Organizer Verschluss		
Systainer³ Drehzapfen		
Systainer³ Deckeltragegriff		
Systainer³ Deckel M + L		
Systainer³ Frontragegriff		

- 1) RAL 7035, lichtgrau
2) HKS 43 K, signalblau
3) RAL 7016, anthrazit

- 4) RAL 9004, schwarz
5) RAL 1007, narzissengelb
6) RAL 2011, tieforange

- 7) RAL 3002, karminrot
8) RAL 5015, himmelblau
9) RAL 5003, saphirblau

- 10) RAL 6001, smaragdgrün
11) HKS 54 K, signalgrün
12) RAL 9016, weiß



ERSATZTEILE



T-Loc Verschluss

- Für systemair® T-Loc I-V, MIDI-systemair® T-Loc II + III, systemair T-Loc „SYS-Combi II + III“
- Verfügbar in 12 Farben



T-Loc Verschluss

- Für MINI-systemair® T-Loc I + III
- Verfügbar in 12 Farben



SYS-Sort Verschluss

- Für Sortainer T-Loc „SYS-Sort IV / 3“
- Verfügbar in 12 Farben



Schnäpper

- Für MAXI-systemair®, Schubladen-systemair®, Rack-systemair®, systemair® Tool-Box 1 + 2 und systemair® Storage-Box
- Verfügbar in 11 Farben



Drehzapfen

- Für systemair® T-Loc I-V, MIDI-systemair® T-Loc II + III, systemair® T-Loc „SYS-Combi II + III“
- Lichtgrau Art.-Nr. 83570102
- Anthrazit Art.-Nr. 83570103



T-Loc Griff

- Für systemair® T-Loc I-V, MIDI-systemair® T-Loc II + III, systemair® T-Loc „SYS-Combi II + III“ und Sortainer T-Loc „SYS-Sort IV/3“
- Lichtgrau Art.-Nr. 83570081
- Anthrazit Art.-Nr. 83570082

FARBEN

	Standardfarben	Zusatzfarben
T-Loc Verschluss		
SYS-Sort Verschluss		
Schnäpper		
Drehzapfen		
T-Loc Griff		

- 1) RAL 7035, lichtgrau
 2) HKS 43 K, signalblau
 3) RAL 7016, anthrazit

- 4) RAL 9004, schwarz
 5) RAL 1007, narzissengelb
 6) RAL 2011, tieforange

- 7) RAL 3002, karminrot
 8) RAL 5015, himmelblau
 9) RAL 5003, saphirblau

- 10) RAL 6001, smaragdgrün
 11) HKS 54 K, signalgrün
 12) RAL 9016, weiß

ERSATZTEILE



T-Loc Deckel ohne Griff + Verschluss

- Für systemer® T-Loc I-V, systemer® T-Loc „SYS-Combi II + III“
- Lichtgrau Art.-Nr. 83570120



Systainer³ CART/BASE Verschluss

- Signalblau Art.-Nr. 83570026
- Anthrazit Art.-Nr. 83570027



Schieber für „SYS-CART“, 2er Set

- Signalblau Art.-Nr. 80590811
- Anthrazit Art.-Nr. 80590957



Gleitschienen für „SYS-Roll“, 2er Set

- Schwarz Art.-Nr. 83570144



Thermoschalter für „SYS-PH“

- Art.-Nr. 83570133



Kabel mit Stecker für „SYS-PH“

- EU Art.-Nr. 83570134
- DK Art.-Nr. 83570135
- CH Art.-Nr. 83570136
- GB Art.-Nr. 83570137



Steckdose für „SYS-PH“

- TYP F (DE/NL/SE/AT/HU/FI/LT) Art.-Nr. 83570138
- TYP F (IT/ES) Art.-Nr. 83570139
- TYP K (DK) Art.-Nr. 83570140
- TYP J (CH) Art.-Nr. 83570141
- TYP G (GB) Art.-Nr. 83570142
- TYP E (FR/BE/CZ/SK/PL) Art.-Nr. 83570143

ERSATZTEILE – MOBILE WERKSTATT



1

MDF-Arbeitsplatte für Mobile Werkstatt MW 1000 Basic

- Art.-Nr. 80591089
- Fläche: 445 x 363 mm
- Inkl. Befestigungsmaterial



2

MDF-Arbeitsplatte für Tisch TSB/1-MW 1000

- Art.-Nr. 80591086
- Fläche: 970 x 445 mm
- Inkl. Befestigungsmaterial



3

Gleitflächen für Mobile Werkstatt MW 1000 Basic

- Art.-Nr. 80591088
- 2 Stück
- Inkl. Befestigungsmaterial



4

Abstandshalter für Mobile Werkstatt MW 1000 Basic

- Art.-Nr. 80591090
- 2er Set



5

**Stellfuß für Mobile Werkstatt MW 1000 Basic
und Tisch TSB/1-MW 1000**

- Art.-Nr. 80591087



6

Tischverbinder für Tisch TSB/1-MW 1000

- Art.-Nr. 80591085
- Inkl. Befestigungsmaterial

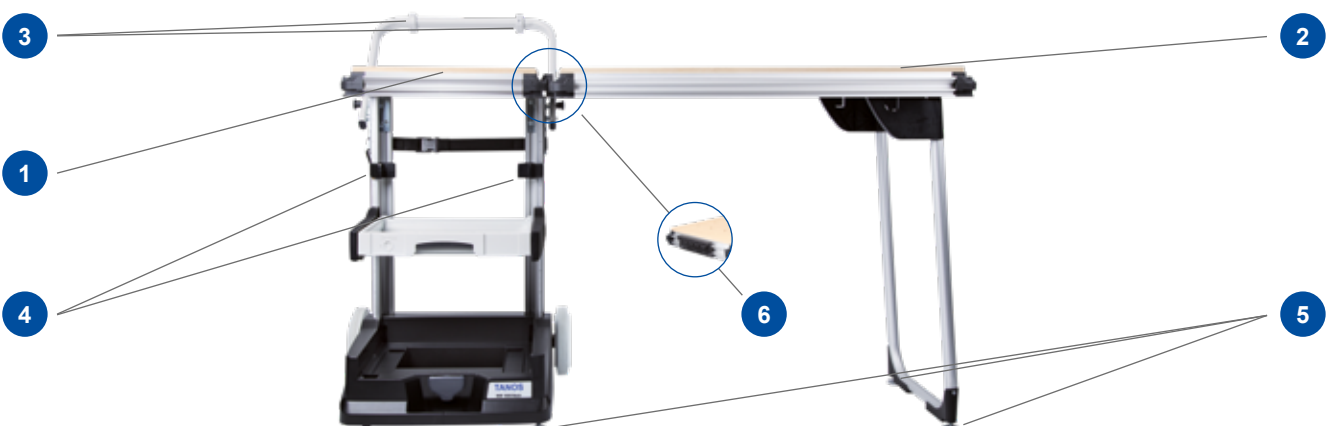

TANOS

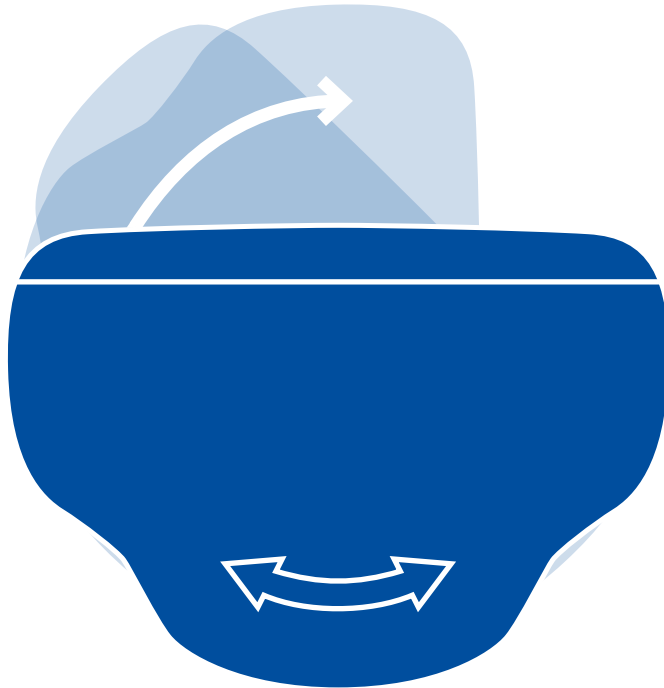

Systainer³

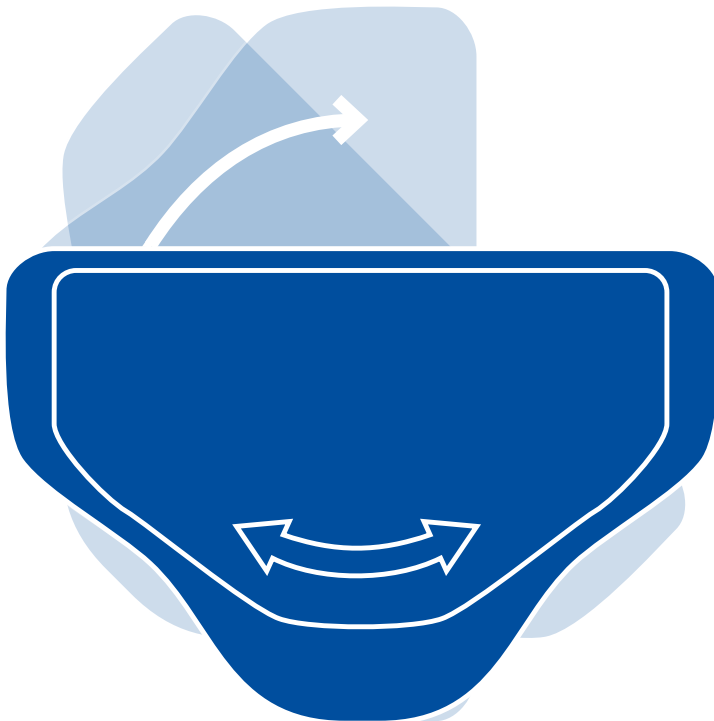

systainer® T-Loc

Abbildungen in Originalgröße



systainer® CLASSIC-Line

TANOS GmbH

Pionierstraße 1 | 89257 Illertissen, Deutschland
Tel. +49 (0)7303 / 165 302 - 00 | Fax +49 (0)7303 / 165 302 - 31
info@TANOS.de | www.TANOS.de

Stand: 06/2022. Produktänderungen, Irrtümer und Druckfehler vorbehalten. Bitte beachten Sie bei der Verwendung des Produkts die Gebrauchsanleitung sowie sonstige Produkthinweise. Alle Abbildungen sind unverbindlich. Deko und Produktbeispiele nicht im Lieferumfang enthalten.

Art.-Nr. 80002836 | DE